



SANOTECHNIK®
INTERNATIONAL



ZUHANYZÓK ÉS TARTOZÉKOK

A SANOTECHNIK[®] HOLDING

Cégcsoportunk több mint 30 éve az európai szaniter piac meghatározó szereplője. Regionális központunk működik Ausztriában, Magyarországon, Szlovéniában, Romániában és Bulgáriában, utóbbi két országban saját gyártóüzemmel is rendelkezünk.

Széles termékskálával állunk vevőink rendelkezésére, legyen szó akár egyedi kialakítású zuhanykabinokról, trendi hidromassázs kabinokról vagy elegáns fürdőkádokról. Kínálatunkban megtalálhatók a fürdőszoba berendezéséhez szükséges bútorok, mosdók, tükrök és zuhanytartozékok éppúgy, mint a különböző csaptelepek, kiegészítők vagy fürdőszobai fűtőtestek. Az otthoni wellness szerelmeseinek pezsgőfürdőink és infrakabinjaink teszik tökéletessé a mindennapokat.

Büszkék vagyunk rá, hogy a Dun & Bradstreet objektív cégminősítése alapján a legjobbak között szerepelhetünk, hisz a SANOTECHNIK[®] Hungária Kft. évek óta rendelkezik AAA tanúsítvánnyal, 2021-ben pedig kiérdemelte az AAA Gold besorolást.

Vásárlóinknak a megbízható minőségen túl versenyképes árakat, rövid szállítási határidőt, országos szervizhálózatot és hosszú távú alkatrészellátást garantálunk.



BEVEZETŐ

Egy új vagy felújítandó fürdőszoba tervezésekor nagy kihívást jelent az optimális elrendezés megtalálása, egy zuhanyzó azonban mindig praktikus megoldás!

Választékunkban számos sarokkabint talál íves, szögletes vagy aszimmetrikus kivitelben, igény szerint toló-, nyíló-, csukló- vagy lengőajtóval, míg moduláris megoldásainkkal egyedi zuhanyzóját is játszva könnyedséggel összeállíthatja, kezdve egy walk-in zuhanyfáltól akár egy falsíkra szerelhető zuhanykabinig.

A fürdőszobát általában hosszú távra építjük, ezért minden szempontot figyelembe kell venni ahhoz, hogy a helyiség méretétől függetlenül megfelelően igényeinknek a kényelem és a stílus összehangolásával.

Egy épített zuhanyfülke kialakításával a legkisebb helyiségből is kihozható a maximum, de zuhanyajtóink és -falaink tágas terekhez is kínálnak megoldást. A zuhanyfülkék további előnye, hogy könnyen megvalósítható az akadálymentes belépés, így idős vagy mozgásukban korlátozott személyek is könnyen használhatják.

Termékeink jobbos és balos kivitelben, króm vagy matt fekete színben rendelhetők.

Mi hiszük, hogy a zuhanyzás kikapcsolódás, énidő, egy csipetnyi kényeztetés, az otthoni wellness része. Álmai zuhanyzójához mindent megtalál katalógusunkban: válassza ki zuhanytálcáink, zuhanypaneljeink és tartozékaink közül az Önnek legjobban tetszőt.



ZUHANYZÓK

ELEGANCE termékcsalád

ELEGANCE walk-in zuhanyfal / zuhanyfal	7
ELEGANCE lengőajtó épített zuhanyfülkéhez	8
ELEGANCE kétszárnyas lengőajtó épített zuhanyfülkéhez	9
ELEGANCE sarokkabin két lengőajtóval	10
ELEGANCE sarokkabin lengőajtóval	11
ELEGANCE sarokkabin két tolóajtóval	12
ELEGANCE íves sarokkabin két tolóajtóval	13
ELEGANCE tolóajtó épített zuhanyfülkéhez / sarokkabin tolóajtóval	14

SMARTFLEX termékcsalád

SMARTFLEX zuhanyfal / walk-in sarokkombináció	16
SMARTFLEX íves sarokkabin két nyílóajtóval	17
SMARTFLEX nyílóajtó épített zuhanyfülkéhez	18
SMARTFLEX csuklóajtó épített zuhanyfülkéhez	19
SMARTFLEX kétszárnyas nyílóajtó épített zuhanyfülkéhez	20
SMARTFLEX kombináció nyílóajtóval, épített zuhanyfülkéhez	21
SMARTFLEX kétszárnyas csuklóajtó épített zuhanyfülkéhez	22
SMARTFLEX kombináció csuklóajtóval, épített zuhanyfülkéhez	23
SMARTFLEX sarokkabin két nyílóajtóval	24
SMARTFLEX sarokkabin nyílóajtóval	25
SMARTFLEX sarokkabin két csuklóajtóval	26
SMARTFLEX sarokkabin csuklóajtóval	27
SMARTFLEX falsíkra szerelhető zuhanykabin nyílóajtóval	28
SMARTFLEX / ELEGANCE sarokkabin kombinációk	29

ELITE termékcsalád

ELITE pivot ajtó épített zuhanyfülkéhez / sarokkabin pivot ajtóval	31
ELITE csuklóajtó épített zuhanyfülkéhez / sarokkabin csuklóajtóval	32

ELITE tolóajtó épített zuhanyfülkéhez / sarokkabin tolóajtóval	33	NAOS íves aszimmetrikus sarokkabin pivot ajtóval	61
ELITE sarokkabin nyílóajtóval	34	MERIDA aszimmetrikus sarokkabin két tolóajtóval	62
ELITE sarokkabin két tolóajtóval	35	ENIF falsíkra szerelhető íves zuhanykabin két tolóajtóval	63
ELITE íves sarokkabin két tolóajtóval	36	SMART zuhanyfal	64-67
ELITE aszimmetrikus sarokkabin tolóajtóval	37		
ELITE zuhanyfal tolóajtóval	38	KIEGÉSZÍTŐK	
		ÜLŐKÉK ÉS AKASZTÓK	69
ELITE BLACK termékcsalád		ALKATRÉSZEK	70-71
ELITE BLACK zuhanyfal	40	FOLYÓKÁK ÉS PADLÓÖSSZEFOLYÓK	72
ELITE BLACK lengőajtó épített zuhanyfülkéhez	41		
ELITE BLACK sarokkabin lengőajtóval	42	ZUHANYTÁLCÁK	
ELITE BLACK sarokkabin két lengőajtóval	43	ÖNTÖTT MÁRVÁNY ZUHANYTÁLCÁK	74-75
ELITE BLACK tolóajtó épített zuhanyfülkéhez / sarokkabin tolóajtóval	44	SMC ZUHANYTÁLCÁK	76-77
ELITE BLACK íves sarokkabin két tolóajtóval	45	AKRIL ZUHANYTÁLCÁK	78-79
ELITE BLACK zuhanyfal	46	ABS ZUHANYTÁLCÁK	80
ELITE BLACK nyílóajtó épített zuhanyfülkéhez / sarokkabin nyílóajtóval	47	ZUHANYTÁLCA LEERESZTŐK	81
ELITE BLACK osztott nyílóajtó épített zuhanyfülkéhez / sarokkabin osztott nyílóajtóval	48		
ELITE BLACK tolóajtó épített zuhanyfülkéhez / sarokkabin tolóajtóval	49	ZUHANYTARTOZÉKOK	
TOVÁBBI ZUHANYZÓK		ZUHANYPANELEK	83-85
PRESTIGE tolóajtó épített zuhanyfülkéhez / sarokkabin tolóajtóval	51	ZUHANY CSAPTELEPEK	86
WALK-IN sarokkabin	52	ZUHANYRENDSZEREK	87
COMFORT tolóajtó épített zuhanyfülkéhez / sarokkabin tolóajtóval	53	SÍNES ZUHANYSZETTEK	88-90
PRO-LINE sarokkabin két tolóajtóval	54	ZUHANYSZETTEK	91
PRO-LINE íves sarokkabin két tolóajtóval	55	ZUHANYFEJEK	92-93
ATRIA sarokkabin két tolóajtóval	56	GÉGECSÖVEK	94
ATRIA íves sarokkabin két tolóajtóval	57		
SANODUSCH sarokkabin két tolóajtóval	58		
SANODUSCH íves sarokkabin két tolóajtóval	59		
MAIA aszimmetrikus sarokkabin pivot ajtóval	60		



SANOTECHNIK[®]
INTERNATIONAL



ELEGANCE TERMÉKCSALÁD

ELEGANCE

zuhanyfal



A KÉPEN LÁTHATÓ ÖSSZEÁLLÍTÁSHOZ SZÜKSÉGES:

ELEGANCE WALK-IN zuhanyfal
+
FALI RÖGZÍTŐ PROFIL

CIKKSZÁM	D4100	D4000
EAN	9002827109516	9002827109417
MÉRET	1,5-3 x 195 cm	3-5 x 195 cm



jobbos / balos kivitelben is szerelhető



8 mm-es
biztonsági üveg



könnyen tisztítható



akadálymentes belépés



króm teleszkópos
távtartók (70-120 cm)



króm
padló rögzítő elemek



vízzáró
szilikon tömítés



10 év garancia

ELEGANCE

walk-in zuhanyfal

CIKKSZÁM	N8100	N8200
EAN	9002827981006	9002827982003
MÉRET	100 x 195 cm	120 x 195 cm

CIKKSZÁM	N8400	N8500
EAN	9002827984007	9002827985004
MÉRET	140 x 195 cm	150 x 195 cm

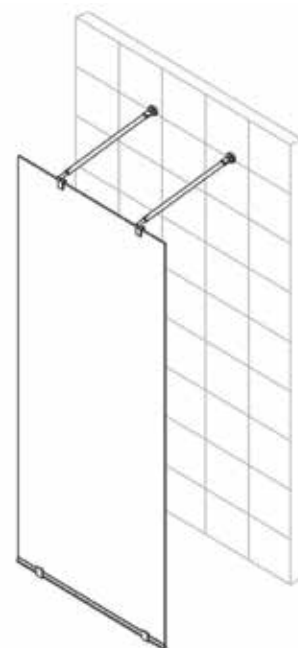

A BATHROOM TO WISH FOR





ELEGANCE

lengőajtó épített zuhanyfülkéhez

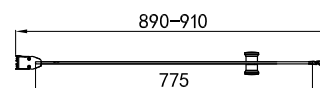
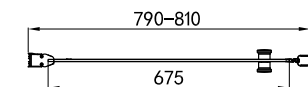
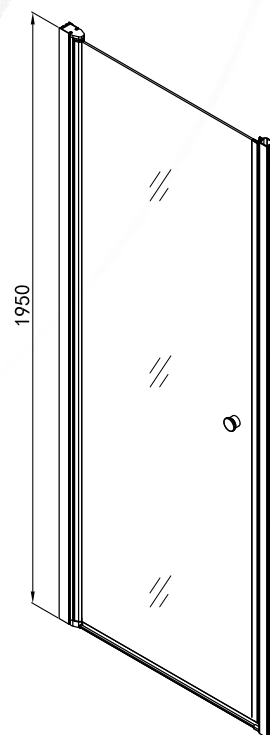
CIKKSZÁM	N1480	N1490
EAN	9002827601805	9002827601904
MÉRET	79-81 x 195 cm	89-91 x 195 cm



 6 mm-es biztonsági üveg

 könnyen tisztítható

 akadálymentes belépés

 állítható fali profilok, króm

 fali fogadó profil, króm

 ajtóemelő mechanika

 ajtóelzáró szilikon tömítés mágnescsíkkal

 króm fogantyú

 jobbos / balos kivitelben is szerelhető

 10 év garancia



A BATHROOM TO WISH FOR

ELEGANCE

kétszárnyas lengőajtó épített zuhanyfülkéhez

CIKKSZÁM	N1090	N1100
EAN	9002827910907	9002827911003
MÉRET	89-91 x 195 cm	99-101 x 195 cm

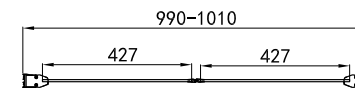
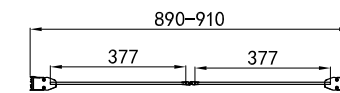
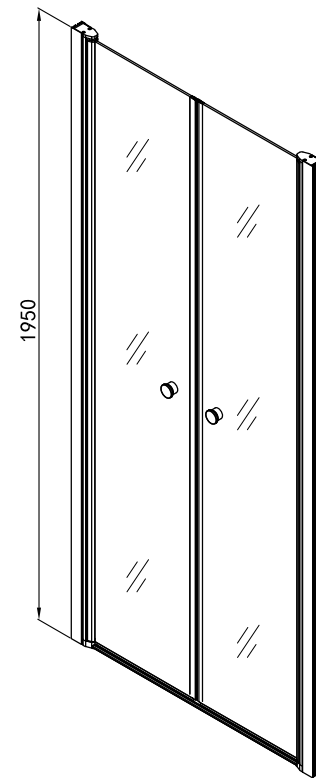

6 mm-es biztonsági üveg



könnyen tisztítható



akadálymentes belépés



állítható fali profilok, króm



ajtóemelő mechanika



ajtóelzáró szilikon tömítés mágnescsíkkal



króm fogantyú



10 év garancia



A műszaki változtatások jogát fenntartjuk!

ELEGANCE

sarokkabin két lengőajtóval

CIKKSZÁM	N1280	N1290
EAN	9002827602802	9002827912901
MÉRET	76-77,5 x 76-77,5 x 195 cm	86-87,5 x 86-87,5 x 195 cm

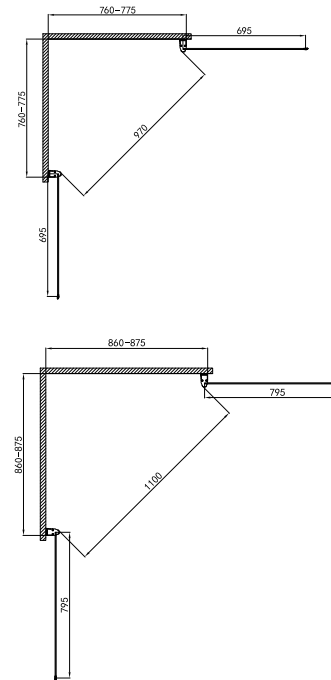
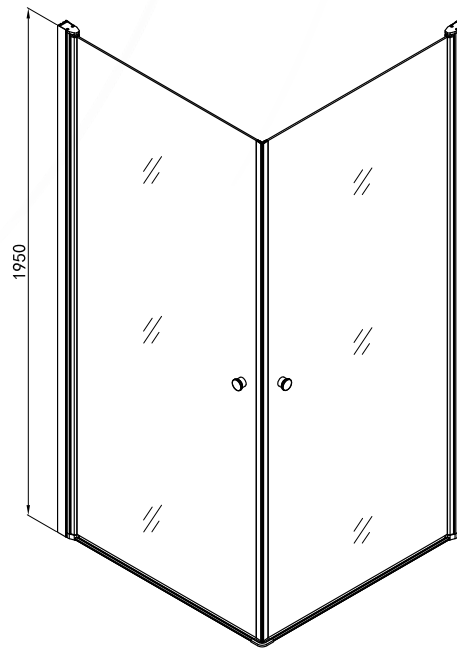

6 mm-es biztonsági üveg



állítható fali profilok, króm



könnyen tisztítható



ajtóemelő mechanika



króm fogantyú



akadálymentes belépés



ajtóelzáró szilikon
tömítés mágnescsíkkal



10 év garancia







A BATHROOM TO WISH FOR

ELEGANCE sarokkabin lengőajtóval

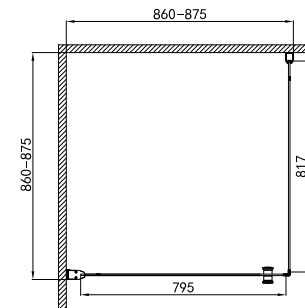
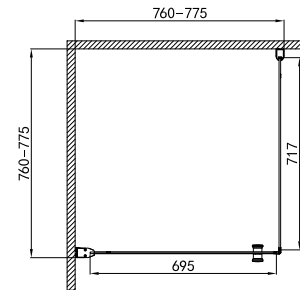
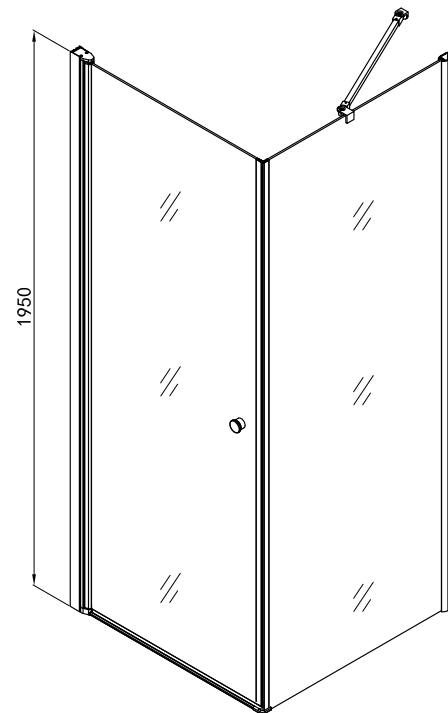
CIKKSZÁM	N1580	N1590
EAN	9002827603809	9002827915902
MÉRET	76-77,5 x 76-77,5 x 195 cm	86-87,5 x 86-87,5 x 195 cm



 6 mm-es biztonsági üveg

 könnyen tisztítható

 akadálymentes belépés

 állítható fali profilok, króm

 króm távtartó (55 cm)

 ajtóemelő mechanika

 ajtóelzáró szilikon tömítés mágnescsíkkal

 króm fogantyú

 jobbos / balos kivitelben is szerelhető

 10 év garancia



ELEGANCE

sarokkabin két tolóajtóval

CIKKSZÁM	N8080	N9090	N1080
EAN	9002827026608	9002827026615	9002827026622
MÉRET	78,5-80 x 78,5-80 x 195 cm	88,5-90 x 88,5-90 x 195 cm	78,5-80 x 98,5-100 x 195 cm

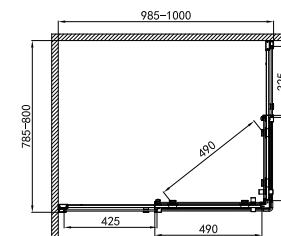
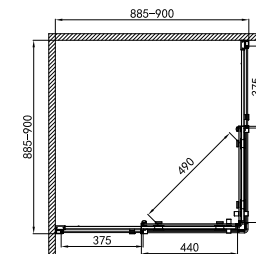
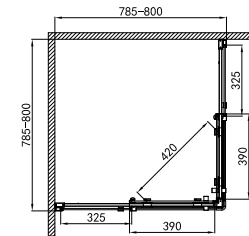
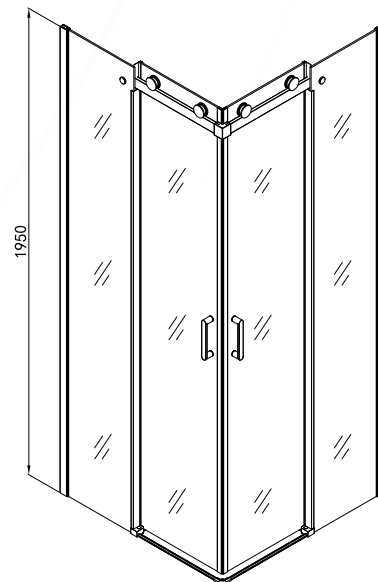

6 mm-es biztonsági üveg



könnyen tisztítható



akadálymentes belépés



állítható fali profilok, króm



króm vezetősín



külső, rozsdamentes acél görgők



ajtóelzáró szilikon tömítés mágnescsikkel



króm fogantyú





10 év garancia

ELEGANCE

íves sarokkabin két tolóajtóval

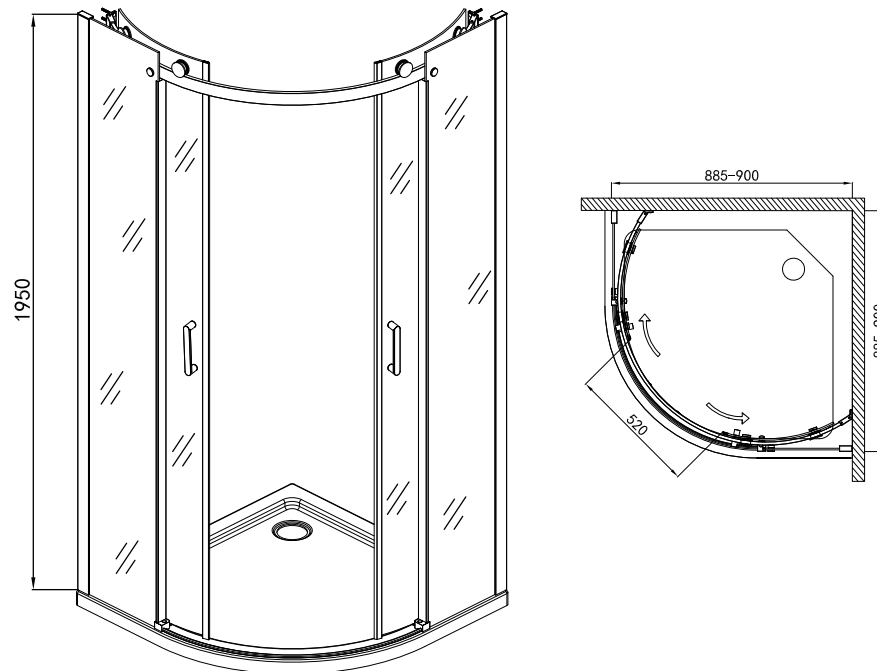
CIKKSZÁM | N2290U
 EAN | 9002827122904
 MÉRET | 88,5-90 x 88,5-90 x 195 cm



 6 mm-es biztonsági üveg

 állítható fali profilok, króm

 ajtóelzáró szilikon tömítés mágnescsikkel

 könnyen tisztítható

 króm vezetőcsín

 króm fogantyú

 akadálymentes belépés

 külső, rozsdamentes acél görgők

 10 év garancia





ELEGANCE

tolóajtó épített zuhanyfülkéhez

CIKKSZÁM	N120U	N140U
EAN	9002827041342	9002827041359
MÉRET	118-120 x 195 cm	138-140 x 195 cm

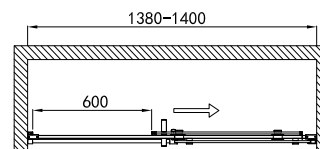
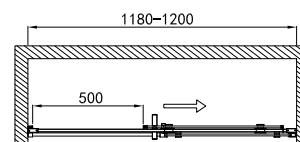
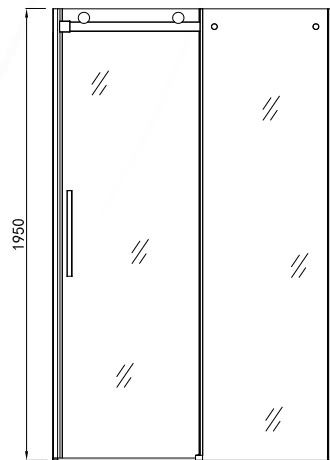

ELEGANCE

sarokkabin tolóajtóval



A KÉPEN LÁTHATÓ ÖSSZEÁLLÍTÁSHOZ SZÜKSÉGES:

ELEGANCE tolóajtó

+

ELEGANCE oldalfal

CIKKSZÁM	H80	H90
EAN	9002827041366	9002827041373
MÉRET	78-80 x 195 cm	88-90 x 195 cm

Az oldalfal önállóan nem rendelhető!

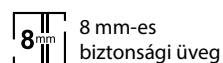

8 mm-es biztonsági üveg

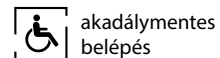

akadálymentes belépés

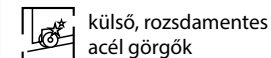

külső, rozsdamentes acél görgők

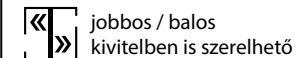

jobbos / balos kivitelben is szerelhető



könnyen tisztítható

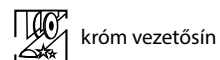

króm vezetősín

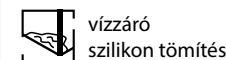

vízzáró szilikon tömítés

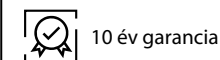

10 év garancia



SMARTFLEX TERMÉKCSALÁD



SMARTFLEX

zuhanyfal

CIKKSZÁM	D1170	D1180	D1190
EAN	9002827911713	9002827911805	9002827911904
MÉRET	66,5-68 x 195 cm	76,5-78 x 195 cm	86,5-88 x 195 cm
CIKKSZÁM	D11100	D11120	
EAN	9002827911102	9002827911126	
MÉRET	96,5-98 x 195 cm	116,5-118 x 195 cm	

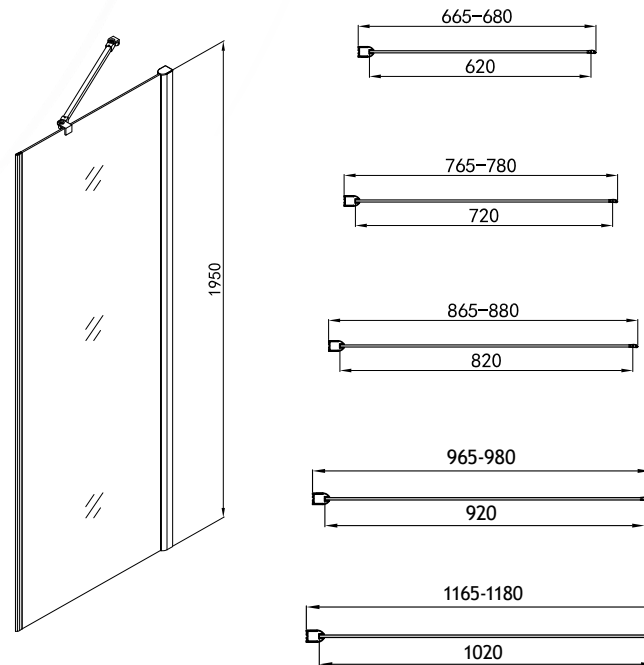

SMARTFLEX

walk-in sarokkombináció



Különböző méretű falak is kombinálhatók!

A képen látható összeállításhoz kérjük, hogy két falat rendeljen, a magadott cikkszám minden esetben csak egy zuhanyfalat jelöl!

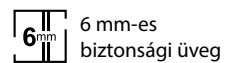

6 mm-es
biztonsági üveg



akadálymentes
belépés



állítható fali profil,
króm



könnyen
tisztítható



króm távtartó
(55 cm)



jobbos / balos
kivitelben is szerelhető



10 év garancia



A BATHROOM TO WISH FOR

SMARTFLEX íves sarokkabin két nyílóajtóval

CIKKSZÁM	D2280*	D2290
EAN	9002827922153	9002827922146
MÉRET	78-80 x 78-80 x 195 cm	88-90 x 88-90 x 195 cm

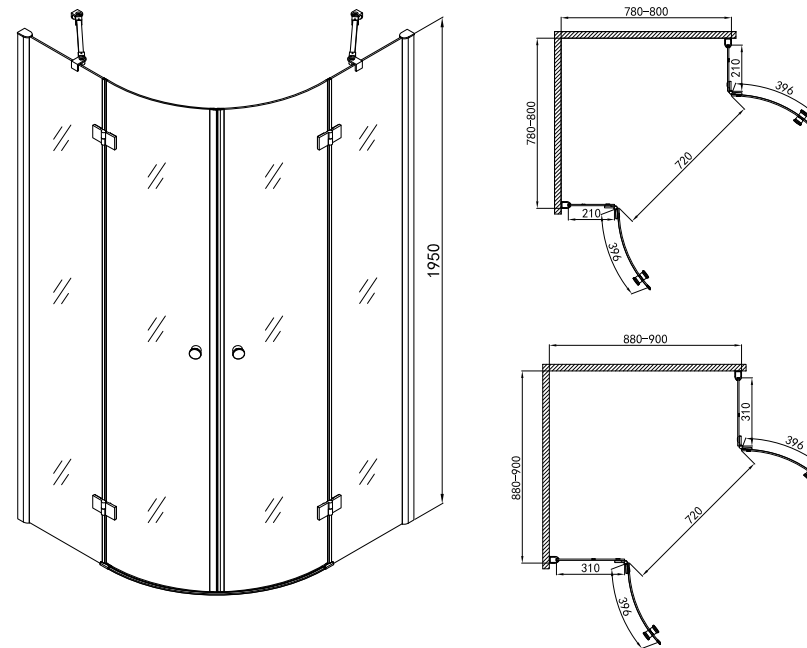

- | | | |
|---|---|---|
|  6 mm-es biztonsági üveg |  állítható fali profilok, króm |  ajtóelzáró szilikon tömítés mágnescsikkal |
|  könnyen tisztítható |  króm távtartók (30 cm) |  króm fogantyú |
|  akadálymentes belépés |  króm zsanérok ajtóemelő mechanikával |  10 év garancia |

* kifutó termék - kizárólag a készlet erejéig rendelhető
A műszaki változtatások jogát fenntartjuk!





SMARTFLEX

nyílóajtó épített zuhanyfülkéhez

CIKKSZÁM	D1280L	D1281R
EAN	9002827128043	9002827128050
MÉRET	77-78,5 x 195 cm	77-78,5 x 195 cm
CIKKSZÁM	D1290L	D1291R
EAN	9002827129057	9002827129071
MÉRET	87-88,5 x 195 cm	87-88,5 x 195 cm
CIKKSZÁM	D12100L	D12101R
EAN	9002827121006	9002827121013
MÉRET	97-98,5 x 195 cm	97-98,5 x 195 cm
CIKKSZÁM	D12110L	D12111R
EAN	9002827121105	9002827121112
MÉRET	107-108,5 x 195 cm	107-108,5 x 195 cm
CIKKSZÁM	D12120L	D12121R
EAN	9002827121211	9002827121228
MÉRET	117-118,5 x 195 cm	117-118,5 x 195 cm

L = balos kivitel, R = jobbos kivitel

A nyílóajtó mellé kérjük, rendeljen mágneses fogadó profilt is!

FALI FOGADÓ PROFIL

CIKKSZÁM	D1100	D1000
EAN	9002827109523	9002827109813
MÉRET	3-4,5 x 195 cm	4-6 x 195 cm

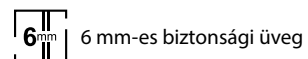
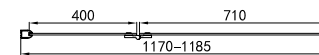
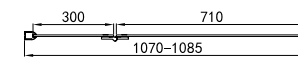
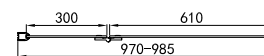
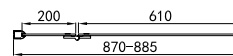
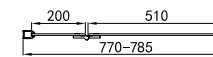
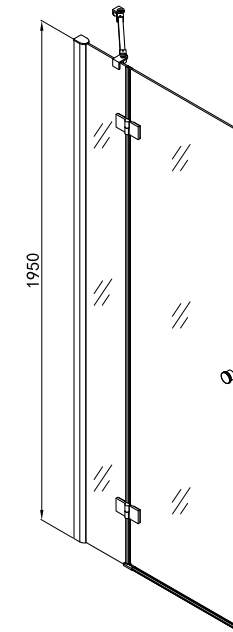

6 mm-es biztonsági üveg

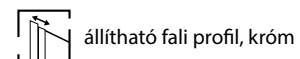

állítható faliprofil, króm

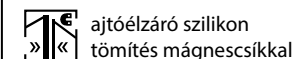

ajtóelzáró szilikon tömítés mágnescsíkkal

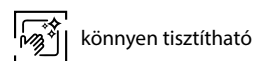

könnyen tisztítható

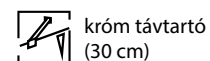

króm távtartó (30 cm)



króm fogantyú



akadálymentes belépés

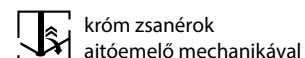

króm zsanérok ajtóemelő mechanikával

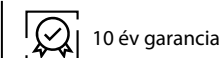

10 év garancia



SMARTFLEX

csuklóajtó épített zuhanyfülkéhez

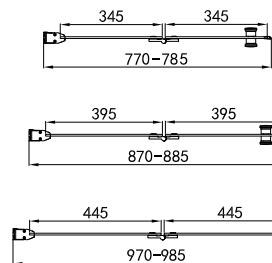
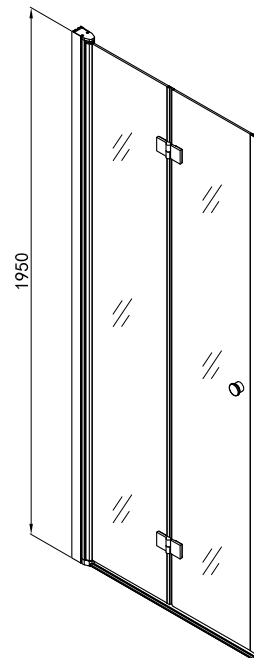

CIKKSZÁM	D1280FL	D1281FR
EAN	9002827128098	9002827128104
MÉRET	77-78,5 x 195 cm	77-78,5 x 195 cm
CIKKSZÁM	D1290FL	D1291FR
EAN	9002827129095	9002827129118
MÉRET	87-88,5 x 195 cm	87-88,5 x 195 cm
CIKKSZÁM	D12100FL	D12101FR
EAN	9002827121099	9002827121129
MÉRET	97-98,5 x 195 cm	97-98,5 x 195 cm

FL = balos kivitel, FR = jobbos kivitel

A csuklóajtó mellé kérjük, rendeljen mágneses fogadó profilt is!

FALI FOGADÓ PROFIL

CIKKSZÁM	D1100	D1000
EAN	9002827109523	9002827109813
MÉRET	3-4,5 x 195 cm	4-6 x 195 cm





 6 mm-es biztonsági üveg

 könnyen tisztítható

 akadálymentes belépés

 állítható fali profil, króm

 króm zsanérok
ajtóemelő mechanikával

 ajtóelzáró szilikon
tömítés mágnescsikkel

 króm fogantyú

 10 év garancia





SMARTFLEX

kétszárnyas nyílóajtó épített zuhanyfülkéhez

CIKKSZÁM	D1280L	D1281R
EAN	9002827128043	9002827128050
MÉRET	77-78,5 x 195 cm	77-78,5 x 195 cm

CIKKSZÁM	D1290L	D1291R
EAN	9002827129057	9002827129071
MÉRET	87-88,5 x 195 cm	87-88,5 x 195 cm

CIKKSZÁM	D12100L	D12101R
EAN	9002827121006	9002827121013
MÉRET	97-98,5 x 195 cm	97-98,5 x 195 cm

CIKKSZÁM	D12110L	D12111R
EAN	9002827121105	9002827121112
MÉRET	107-108,5 x 195 cm	107-108,5 x 195 cm

CIKKSZÁM	D12120L	D12121R
EAN	9002827121211	9002827121228
MÉRET	117-118,5 x 195 cm	117-118,5 x 195 cm

L = balos kivitel, R = jobbos kivitel

Különböző méretű ajtók is kombinálhatók!

A képen látható összeállításhoz kérjük, hogy egy balos és egy jobbos kivitelű ajtót is rendeljen!

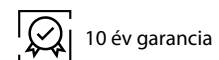
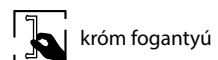
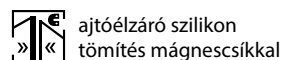
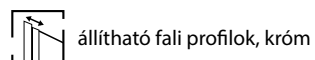
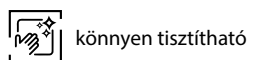
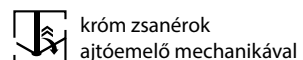
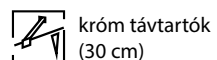
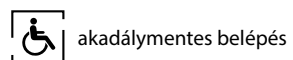
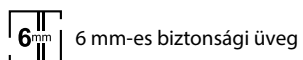

SMARTFLEX kombináció épített zuhanyfülkéhez

A KÉPEN LÁTHATÓ ÖSSZEÁLLÍTÁSHOZ SZÜKSÉGES:

SMARTFLEX nyílóajtó (balos vagy jobbos kivitel)
+
SMARTFLEX zuhanyfal

ZUHANYFAL

CIKKSZÁM | D1170
EAN | 9002827911713
MÉRET | 66,5-68 x 195 cm

CIKKSZÁM | D1180
EAN | 9002827911805
MÉRET | 76,5-78 x 195 cm

CIKKSZÁM | D1190
EAN | 9002827911904
MÉRET | 86,5-88 x 195 cm

CIKKSZÁM | D11100
EAN | 9002827911102
MÉRET | 96,5-98 x 195 cm

CIKKSZÁM | D11120
EAN | 9002827911126
MÉRET | 116,5-118 x 195 cm

NYÍLÓAJTÓ

CIKKSZÁM | D1280L | D1281R
EAN | 9002827128043 | 9002827128050
MÉRET | 77-78,5 x 195 cm | 77-78,5 x 195 cm

CIKKSZÁM | D1290L | D1291R
EAN | 9002827129057 | 9002827129071
MÉRET | 87-88,5 x 195 cm | 87-88,5 x 195 cm

CIKKSZÁM | D12100L | D12101R
EAN | 9002827121006 | 9002827121013
MÉRET | 97-98,5 x 195cm | 97-98,5 x 195cm

CIKKSZÁM | D12110L | D12111R
EAN | 9002827121105 | 9002827121112
MÉRET | 107-108,5 x 195 cm | 107-108,5 x 195 cm

CIKKSZÁM | D12120L | D12121R
EAN | 9002827121211 | 9002827121228
MÉRET | 117-118,5 x 195 cm | 117-118,5 x 195 cm

L = balos kivitel, R = jobbos kivitel

Igény esetén válasszon toldóprofiljaink közül,
amelyekkel a kombináció mérete tovább növelhető!

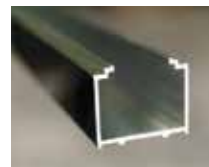

TOLDÓPROFIL

CIKKSZÁM | D6000 | D7000
EAN | 9002827021320 | 9002827021337
MÉRET | 2 x 195 cm | 3 x 195 cm

Valamennyi SMARTFLEX zuhanyfallyal és nyílóajtóval kompatibilis.

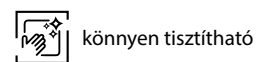

könnyen tisztítható

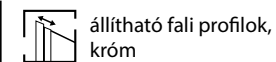

állítható fali profilok,
króm

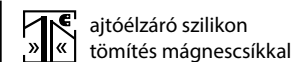

ajtóélezáró szilikon
tömítés mágnescsíkkal

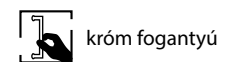

króm fogantyú

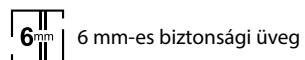

6 mm-es biztonsági üveg

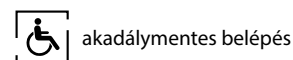

akadálymentes belépés

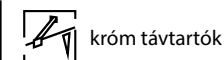

króm távtartók

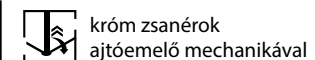

króm zsanérok
ajtóemelő mechanikával

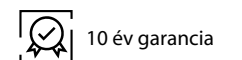

10 év garancia



SMARTFLEX

kétszárnyas csuklóajtó épített zuhanyfülkéhez

CIKKSZÁM	D1280FL	D1281FR
EAN	9002827128098	9002827128104
MÉRET	77-78,5 x 195 cm	77-78,5 x 195 cm
CIKKSZÁM	D1290FL	D1291FR
EAN	9002827129095	9002827129118
MÉRET	87-88,5 x 195 cm	87-88,5 x 195 cm
CIKKSZÁM	D12100FL	D12101FR
EAN	9002827121099	9002827121129
MÉRET	97-98,5 x 195 cm	97-98,5 x 195 cm

FL = balos kivitel, FR = jobbos kivitel

Különböző méretű ajtók is kombinálhatók!

A képen látható összeállításához kérjük, hogy egy balos és egy jobbos kivitelű ajtót is rendeljen!

Igény esetén rendeljen toldóprofil, amellyel a kombináció mérete tovább növelhető!

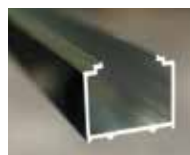

TOLDÓPROFIL

CIKKSZÁM	D8000
EAN	9002827022693
MÉRET	3 x 195 cm

Valamennyi SMARTFLEX csuklóajtóval kompatibilis.

 6 mm-es biztonsági üveg

 akadálymentes belépés

 ajtóélező szilikon tömítés mágnescsikkel

 króm fogantyú

 könnyen tisztítható

 állítható fali profilok, króm

 króm zsanérok ajtóemelő mechanikával

 10 év garancia



A BATHROOM TO WISH FOR

SMARTFLEX kombináció épített zuhanyfülkéhez

A KÉPEN LÁTHATÓ ÖSSZEÁLLÍTÁSHOZ SZÜKSÉGES:

SMARTFLEX csuklóajtó (balos vagy jobbos kivitel)
+
SMARTFLEX zuhanyfal

ZUHANYFAL

CIKKSZÁM	D1170
EAN	9002827911713
MÉRET	66,5-68 x 195 cm
CIKKSZÁM	D1180
EAN	9002827911805
MÉRET	76,5-78 x 195 cm
CIKKSZÁM	D1190
EAN	9002827911904
MÉRET	86,5-88 x 195 cm
CIKKSZÁM	D11100
EAN	9002827911102
MÉRET	96,5-98 x 195 cm
CIKKSZÁM	D11120
EAN	9002827911126
MÉRET	116,5-118 x 195 cm

CSUKLÓAJTÓ

CIKKSZÁM	D1280FL	D1281FR
EAN	9002827128098	9002827128104
MÉRET	77-78,5 x 195 cm	77-78,5 x 195 cm
CIKKSZÁM	D1290FL	D1291FR
EAN	9002827129095	9002827129118
MÉRET	87-88,5 x 195 cm	87-88,5 x 195 cm
CIKKSZÁM	D12100FL	D12101FR
EAN	9002827121099	9002827121129
MÉRET	97-98,5 x 195 cm	97-98,5 x 195 cm

FL = balos kivitel, FR = jobbos kivitel





 6 mm-es biztonsági üveg

 könnyen tisztítható

 akadálymentes belépés

 állítható fali profilok,
króm

 króm távtartó
(55 cm)

 króm zsanérok
ajtóemelő mechanikával

 ajtóelzáró szilikon
tömítés mágnescsíkkal

 króm fogantyú

 10 év garancia

SMARTFLEX

sarokkabin két nyílóajtóval



CIKKSZÁM	D1280L	D1281R
EAN	9002827128043	9002827128050
MÉRET	77-78,5 x 195 cm	77-78,5 x 195 cm

CIKKSZÁM	D1290L	D1291R
EAN	9002827129057	9002827129071
MÉRET	87-88,5 x 195 cm	87-88,5 x 195 cm

CIKKSZÁM	D12100L	D12101R
EAN	9002827121006	9002827121013
MÉRET	97-98,5 x 195 cm	97-98,5 x 195 cm

CIKKSZÁM	D12110L	D12111R
EAN	9002827121105	9002827121112
MÉRET	107-108,5 x 195 cm	107-108,5 x 195 cm

CIKKSZÁM	D12120L	D12121R
EAN	9002827121211	9002827121228
MÉRET	117-118,5 x 195 cm	117-118,5 x 195 cm

L = balos kivitel, R = jobbos kivitel

Különböző méretű ajtók is kombinálhatók!

A képen látható összeállításhoz kérjük, hogy egy balos és egy jobbos kivitelű ajtót is rendeljen!

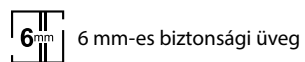

6 mm-es biztonsági üveg



állítható faliprofilok, króm



ajtóélzáró szilikon tömítés mágnescsíkkal



könnyen tisztítható



króm távtartók (30 cm)



króm fogantyú



akadálymentes belépés



króm zsanérok ajtóemelő mechanikával



10 év garancia



SMARTFLEX

sarokkabin nyílóajtóval

A KÉPEN LÁTHATÓ ÖSSZEÁLLÍTÁSHOZ SZÜKSÉGES:

SMARTFLEX nyílóajtó (balos vagy jobbos kivitel)
+
SMARTFLEX zuhanyfal

ZUHANYFAL

CIKKSZÁM	D1170
EAN	9002827911713
MÉRET	66,5-68 x 195 cm
CIKKSZÁM	D1180
EAN	9002827911805
MÉRET	76,5-78 x 195 cm
CIKKSZÁM	D1190
EAN	9002827911904
MÉRET	86,5-88 x 195 cm
CIKKSZÁM	D11100
EAN	9002827911102
MÉRET	96,5-98 x 195 cm
CIKKSZÁM	D11120
EAN	9002827911126
MÉRET	116,5-118 x 195 cm

NYÍLÓAJTÓ

CIKKSZÁM	D1280L	D1281R
EAN	9002827128043	9002827128050
MÉRET	77-78,5 x 195 cm	77-78,5 x 195 cm
CIKKSZÁM	D1290L	D1291R
EAN	9002827129057	9002827129071
MÉRET	87-88,5 x 195 cm	87-88,5 x 195 cm
CIKKSZÁM	D12100L	D12101R
EAN	9002827121006	9002827121013
MÉRET	97-98,5 x 195cm	97-98,5 x 195cm
CIKKSZÁM	D12110L	D12111R
EAN	9002827121105	9002827121112
MÉRET	107-108,5 x 195 cm	107-108,5 x 195 cm
CIKKSZÁM	D12120L	D12121R
EAN	9002827121211	9002827121228
MÉRET	117-118,5 x 195 cm	117-118,5 x 195 cm

L = balos kivitel, R = jobbos kivitel



6 mm-es biztonsági üveg



állítható faliprofilok, króm



ajtóelzáró szilikon
tömítés mágnescsikkel



könnyen tisztítható



króm távtartók



króm fogantyú



akadálymentes belépés



króm zsanérok
ajtóemelő mechanikával



10 év garancia





SMARTFLEX

sarokkabin két csuklóajtóval

CIKKSZÁM	D1280FL	D1281FR
EAN	9002827128098	9002827128104
MÉRET	77-78,5 x 195 cm	77-78,5 x 195 cm

CIKKSZÁM	D1290FL	D1291FR
EAN	9002827129095	9002827129118
MÉRET	87-88,5 x 195 cm	87-88,5 x 195 cm

CIKKSZÁM	D12100FL	D12101FR
EAN	9002827121099	9002827121129
MÉRET	97-98,5 x 195 cm	97-98,5 x 195 cm

FL = balos kivitel, FR = jobbos kivitel

Különböző méretű ajtók is kombinálhatók!

A képen látható összeállításhoz kérjük, hogy egy balos és egy jobbos kivitelű ajtót is rendeljen!

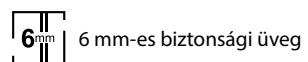

6 mm-es biztonsági üveg

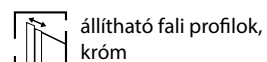

állítható fali profilok,
króm

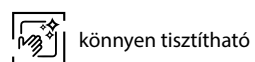

könnyen tisztítható

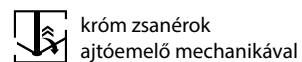

króm zsanérok
ajtóemelő mechanikával



króm fogantyú

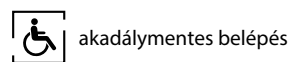

akadálymentes belépés

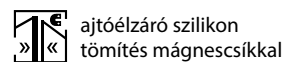

ajtóelzáró szilikon
tömítés mágnescsíkkal

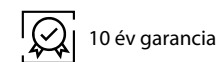

10 év garancia

SMARTFLEX sarokkabin csuklóajtóval

A KÉPEN LÁTHATÓ ÖSSZEÁLLÍTÁSHOZ SZÜKSÉGES:

SMARTFLEX csuklóajtó (balos vagy jobbos kivitel)
+
SMARTFLEX zuhanyfal

ZUHANYFAL

CIKKSZÁM | D1170
EAN | 9002827911713
MÉRET | 66,5-68 x 195 cm

CIKKSZÁM | D1180
EAN | 9002827911805
MÉRET | 76,5-78 x 195 cm

CIKKSZÁM | D1190
EAN | 9002827911904
MÉRET | 86,5-88 x 195 cm

CIKKSZÁM | D11100
EAN | 9002827911102
MÉRET | 96,5-98 x 195 cm

CIKKSZÁM | D11120
EAN | 9002827911126
MÉRET | 116,5-118 x 195 cm

CSUKLÓAJTÓ

CIKKSZÁM D1280FL	D1281FR
EAN 9002827128098	9002827128104
MÉRET 77-78,5 x 195 cm	77-78,5 x 195 cm

CIKKSZÁM D1290FL	D1291FR
EAN 9002827129095	9002827129118
MÉRET 87-88,5 x 195 cm	87-88,5 x 195 cm

CIKKSZÁM D12100FL	D12101FR
EAN 9002827121099	9002827121129
MÉRET 97-98,5 x 195 cm	97-98,5 x 195 cm

FL = balos kivitel, FR = jobbos kivitel





 6 mm-es biztonsági üveg

 könnyen tisztítható

 akadálymentes belépés

 állítható fali proflok,
króm

 króm zsanérok
ajtóemelő mechanikával

 ajtóelzáró szilikon
tömítés mágnescsíkkal

 króm fogantyú

 10 év garancia



SMARTFLEX

falsíkra szerelhető zuhanykabin nyílóajtóval

A KÉPEN LÁTHATÓ ÖSSZEÁLLÍTÁSHOZ SZÜKSÉGES:

SMARTFLEX nyílóajtó (balos vagy jobbos kivitel)

+

két azonos méretű SMARTFLEX zuhanyfal

NYÍLÓAJTÓ

CIKKSZÁM	D1280L	D1281R
EAN	9002827128043	9002827128050
MÉRET	77-78,5 x 195 cm	77-78,5 x 195 cm
CIKKSZÁM	D1290L	D1291R
EAN	9002827129057	9002827129071
MÉRET	87-88,5 x 195 cm	87-88,5 x 195 cm
CIKKSZÁM	D12100L	D12101R
EAN	9002827121006	9002827121013
MÉRET	97-98,5 x 195cm	97-98,5 x 195cm
CIKKSZÁM	D12110L	D12111R
EAN	9002827121105	9002827121112
MÉRET	107-108,5 x 195 cm	107-108,5 x 195 cm
CIKKSZÁM	D12120L	D12121R
EAN	9002827121211	9002827121228
MÉRET	117-118,5 x 195 cm	117-118,5 x 195 cm

ZUHANYFAL

CIKKSZÁM	D1170
EAN	9002827911713
MÉRET	66,5-68 x 195 cm
CIKKSZÁM	D1180
EAN	9002827911805
MÉRET	76,5-78 x 195 cm
CIKKSZÁM	D1190
EAN	9002827911904
MÉRET	86,5-88 x 195 cm
CIKKSZÁM	D11100
EAN	9002827911102
MÉRET	96,5-98 x 195 cm
CIKKSZÁM	D11120
EAN	9002827911126
MÉRET	116,5-118 x 195 cm

L = balos kivitel, R = jobbos kivitel



ÖSSZEKÖTŐ SAROKPROFIL

CIKKSZÁM	D2000
EAN	9002827109820
MÉRET	3 x 195 cm

TÁVTARTÓ U-KOMBINÁCIÓKHOZ

CIKKSZÁM	D3000
EAN	9002827109301



 6 mm-es biztonsági üveg

 állítható fali profilok, króm

 könnyen tisztítható

 króm zsanérok ajtóemelő mechanikával

 króm fogantyú

 akadálymentes belépés

 ajtóelzáró szilikon tömítés mágnesecsíkkal

 10 év garancia

SMARTFLEX & ELEGANCE

sarokkabin kombináció nyílóajtóval
vagy csuklóajtóval

A KÉPEN LÁTHATÓ ÖSSZEÁLLÍTÁSHOZ SZÜKSÉGES:

SMARTFLEX zuhanyajtó (balos vagy jobbos kivitel)
+
ELEGANCE walk-in zuhanyfal



FALI RÖGZÍTŐ PROFIL

CIKKSZÁM	D4100	D4000
EAN	9002827109516	9002827109417
MÉRET	1,5-3 x 195 cm	3-5 x 195 cm





ÖSSZEKÖTŐ PROFIL MÁGNESCSÍKKAL

CIKKSZÁM	D5000
EAN	9002827109516
MÉRET	3 x 195 cm

Bármely SMARTFLEX zuhanyajtó és
ELEGANCE zuhanyfal összekapcsolásához.

 8 mm-es
biztonsági üveg

 könnyen
tisztítható

 króm teleszkópos
távtartók
(70-120 cm)

 króm padlórögzítő
elemek

 vízzáró
szilikon tömítés

 6 mm-es
biztonsági üveg

 akadálymentes
belépés

 állítható fali profilok,
króm

 króm zsanérok
ajtóemelő mechanikával

 króm fogantyú

 ajtóelzáró szilikon
tömítés mágnescsíkkal

 10 év garancia



Sarokkabin csuklóajtóval



Sarokkabin nyílóajtóval



SANOTECHNIK[®]
INTERNATIONAL

ELITE TERMÉKCSALÁD

ELITE
sarokkabin pivot ajtóval



A KÉPEN LÁTHATÓ ÖSSZEÁLLÍTÁSHOZ SZÜKSÉGES:

ELITE pivot ajtó

+

ELITE oldalfal

CIKKSZÁM	F80	F90
EAN	9002827025854	9002827025847
MÉRET	78,5-80 x 195 cm	88,5-90 x 195 cm

Az oldalfal önállóan nem rendelhető!

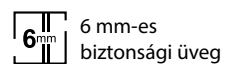

6 mm-es
biztonsági üveg



állítható faliprofil, króm



vízlepergető
bevonat



fali fogadó profil, króm



króm forgópántok



króm fogantyú



ajtóélzáró szilikon
tömítés mágnescsíkkal



jobb / balos
kivitelben is szerelhető

ELITE
pivot ajtó épített zuhanyfülkéhez

CIKKSZÁM	T80	T90
EAN	9002827025861	9002827025878
MÉRET	79,5-82 x 195 cm	89,5-92 x 195 cm

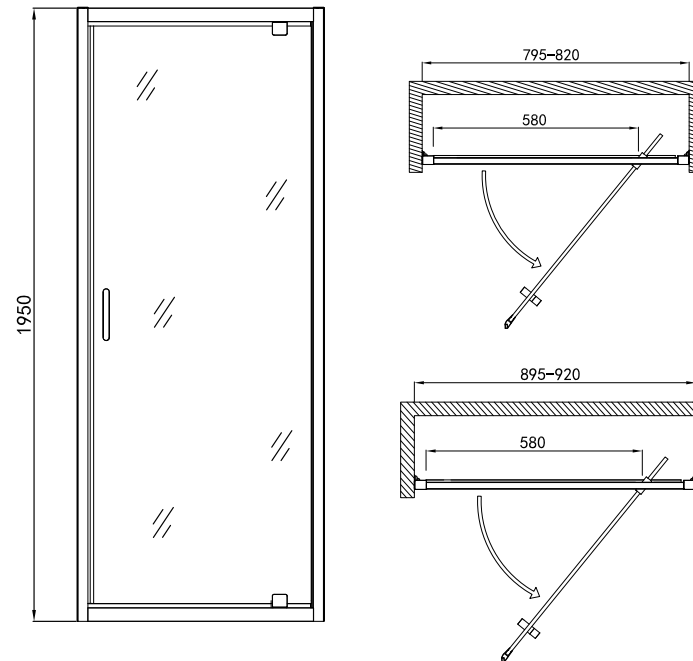



ELITE

csuklóajtó épített zuhanyfülkéhez

CIKKSZÁM	FD80	FD90
EAN	9002827026486	9002827026493
MÉRET	79,5-82 x 195 cm	89,5-92 x 195 cm

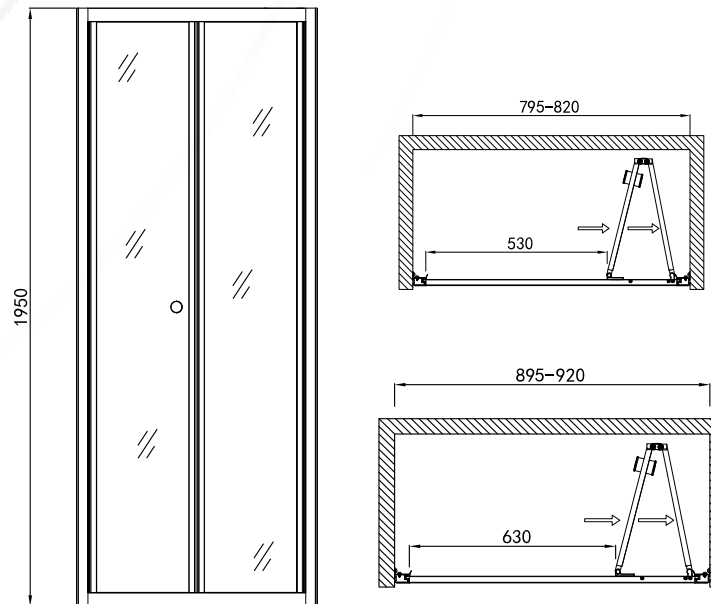

ELITE

sarokkabin csuklóajtóval



A KÉPEN LÁTHATÓ ÖSSZEÁLLÍTÁSHOZ SZÜKSÉGES:

ELITE csuklóajtó
+
ELITE oldalfal

CIKKSZÁM	F80	F90
EAN	9002827025854	9002827025847
MÉRET	78,5-80 x 195 cm	88,5-90 x 195 cm

Az oldalfal önállóan nem rendelhető!

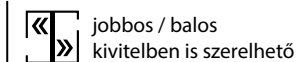
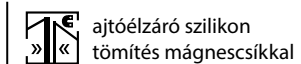
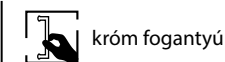
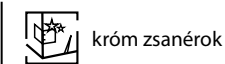
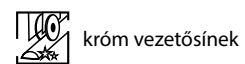
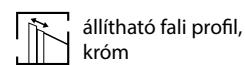
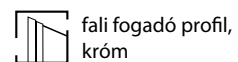
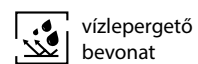
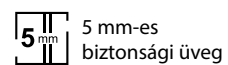

ELITE
sarokkabin tolóajtóval



A KÉPEN LÁTHATÓ ÖSSZEÁLLÍTÁSHOZ SZÜKSÉGES:

ELITE tolóajtó

+

ELITE oldalfal

CIKKSZÁM	F80	F90
EAN	9002827025854	9002827025847
MÉRET	78,5-80 x 195 cm	88,5-90 x 195 cm

Az oldalfal önállóan nem rendelhető!

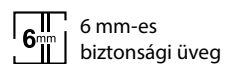

6 mm-es
biztonsági üveg

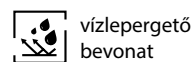

vízlepergető
bevonat

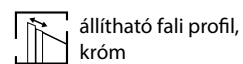

állítható fali profil,
króm

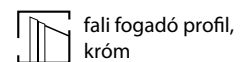

fali fogadó profil,
króm



dupla króm
görgők

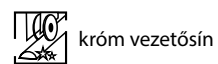

króm vezetősín

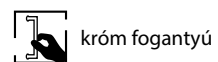

króm fogantyú

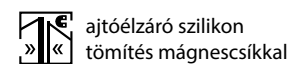

ajtóelzáró szilikon
tömítés mágnescsikkal

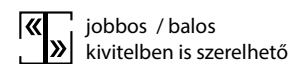

jobbos / balos
kivitelben is szerelhető

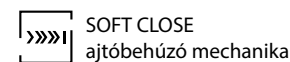

SOFT CLOSE
ajtóbehúzó mechanika

ELITE

tolóajtó épített zuhanyfülkéhez

CIKKSZÁM	SC100	SC120
EAN	9002827037833	9002827037840
MÉRET	98,5-102 x 195 cm	118,5-122 x 195 cm

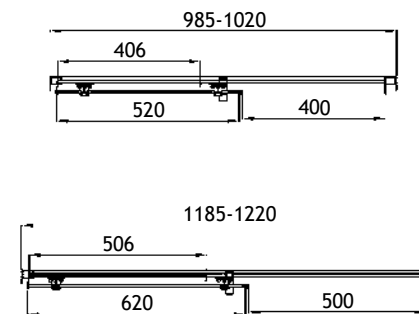



ELITE

sarokkabin nyílóajtóval

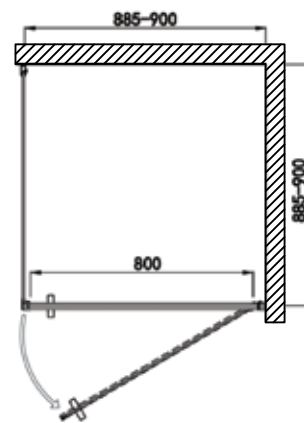
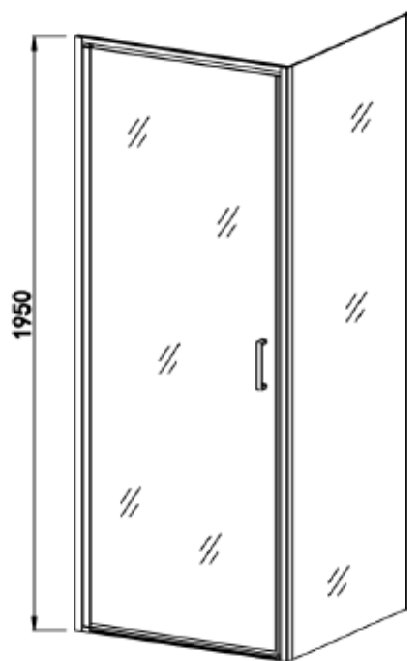
CIKKSZÁM | E1690
EAN | 9002827029029
MÉRET | 88,5-90 x 88,5-90 x 195 cm





 6 mm-es biztonsági üveg

 állítható fali profilok, króm

 ajtóelzáró szilikon tömítés mágnescsíkkal

 vízlepergető bevonat

 króm fogantyú

 jobbos / balos kivitelben is szerelhető





A BATHROOM TO WISH FOR

ELITE sarokkabin két tolóajtóval

CIKKSZÁM	E80SC	E90SC
EAN	9002827037819	9002827037826
MÉRET	78-80 x 78-80 x 195 cm	88-90 x 88-90 x 195 cm

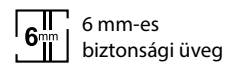
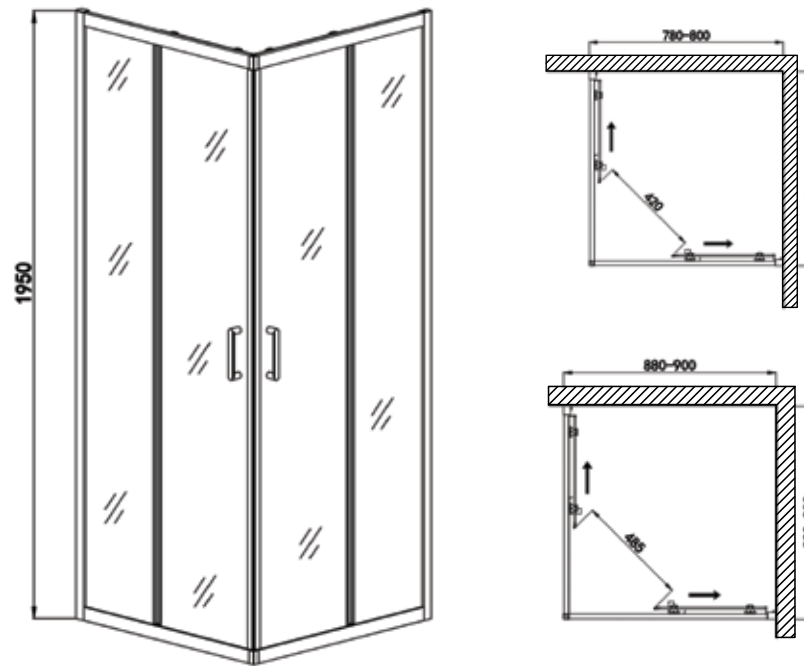

6 mm-es biztonsági üveg

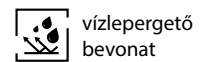

vízlepergető bevonat

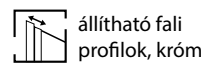

állítható fali profilok, króm

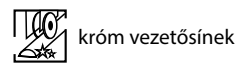

króm vezetősínek

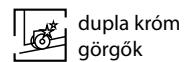

dupla króm görgők

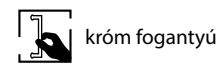

króm fogantyú

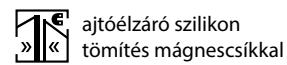

ajtóélezáró szilikon tömítés mágnescsíkkal

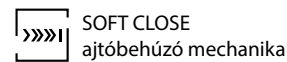

SOFT CLOSE
ajtóbehúzó mechanika





ELITE

íves sarokkabin két tolóajtóval

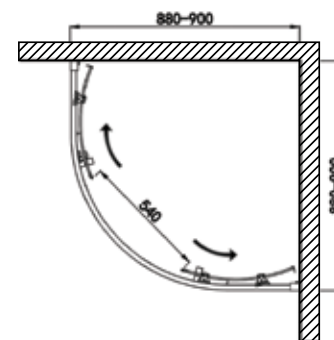
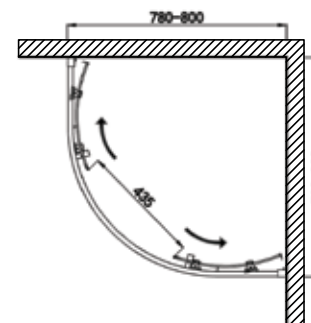
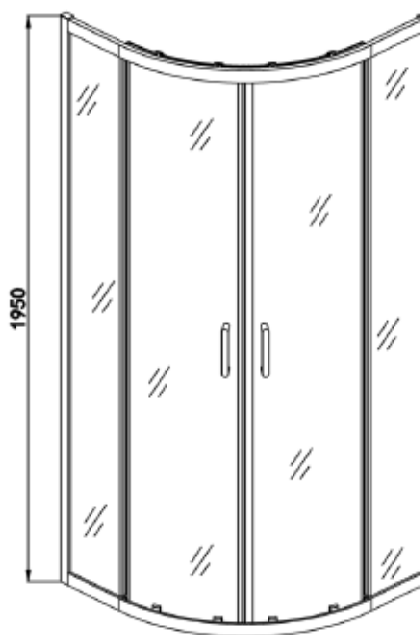
CIKKSZÁM	R80	R90
EAN	9002827025922	9002827025939
MÉRET	78-80 x 78-80 x 195 cm	88-90 x 88-90 x 195 cm





 6 mm-es biztonsági üveg

 vízlepergető bevonat

 állítható fali proflok, króm

 króm vezetősínek

 dupla króm görgők

 króm fogantyú

 ajtóelzáró szilikon tömítés mágnescsíkkal







A BATHROOM TO WISH FOR

ELITE aszimmetrikus sarokkabin tolóajtóval

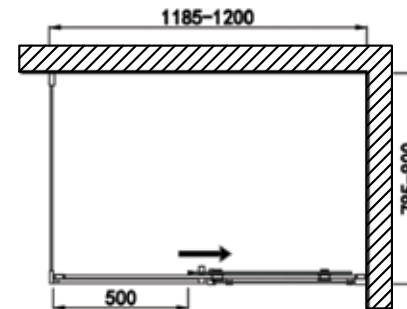
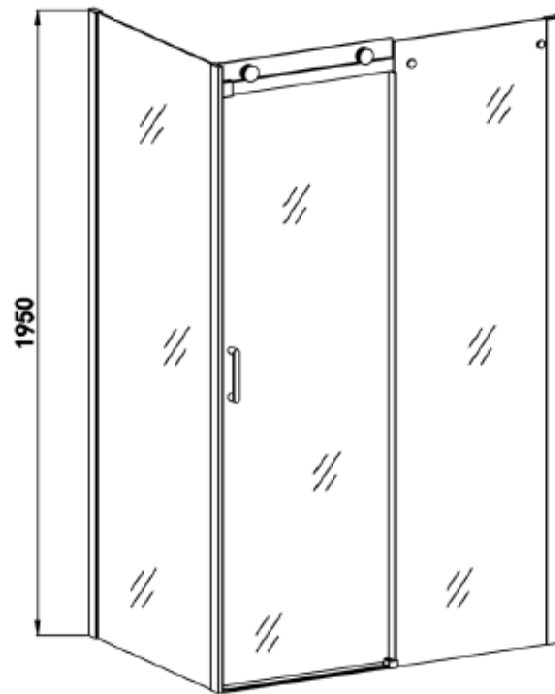
CIKKSZÁM | N6120U
 EAN | 9002827029036
 MÉRET | 78,5-80 x 118,5-120 x 195 cm



 6 mm-es
biztonsági üveg

 vízlepergető
bevonat

 akadálymentes
belépés

 állítható fal
profilok, króm

 króm vezetősín

 külső, rozsdamentes
acél görgők

 króm fogantyú

 vízzáró szilikon tömítés

 jobbos / balos
kivitelben is szerelhető



ELITE

zuhanyfal tolóajtóval

CIKKSZÁM | WK120
EAN | 9002827026516
MÉRET | 120-122 x 195 cm



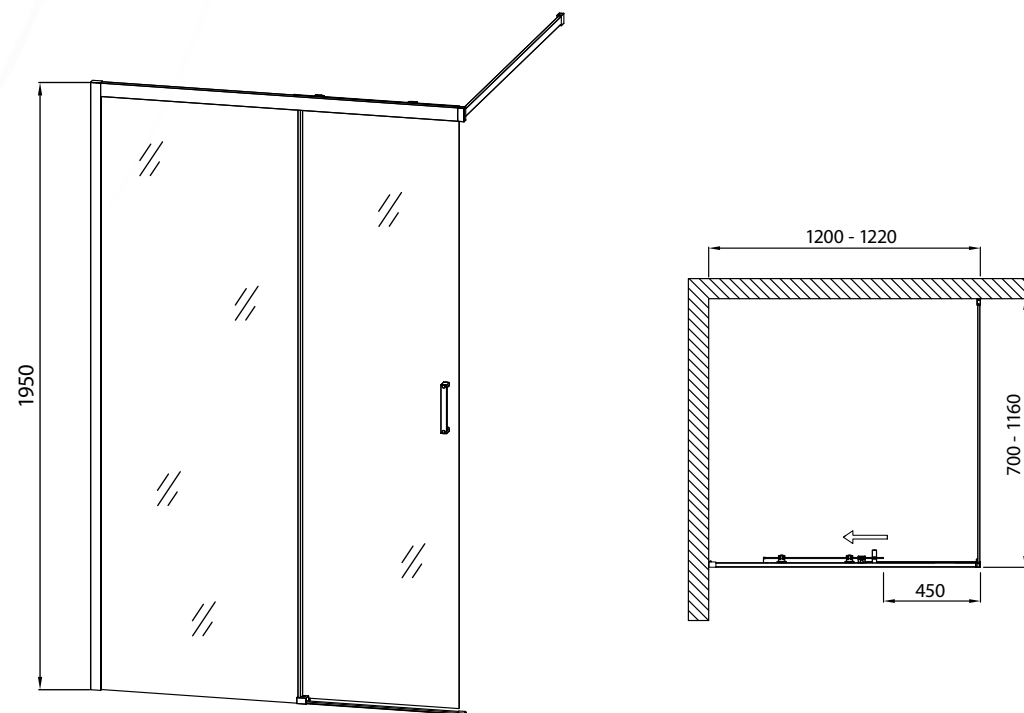

Zuhansarok egyik oldalon szabad belépéssel





 5 mm-es biztonsági üveg (tolóajtó)

 6 mm-es biztonsági üveg (fixfal)

 könnyen tisztítható

 akadálymentes belépés

 állítható fali profilok, króm

 króm távtartó, max. 116 cm

 króm vezetősín

 dupla, króm görgők

 vízzáró szilikon tömítés

 króm fogantyú

 jobbos / balos kivitelben is szerelhető





ELITE BLACK TERMÉKCSALÁD

ELITE BLACK

zuhanyfal

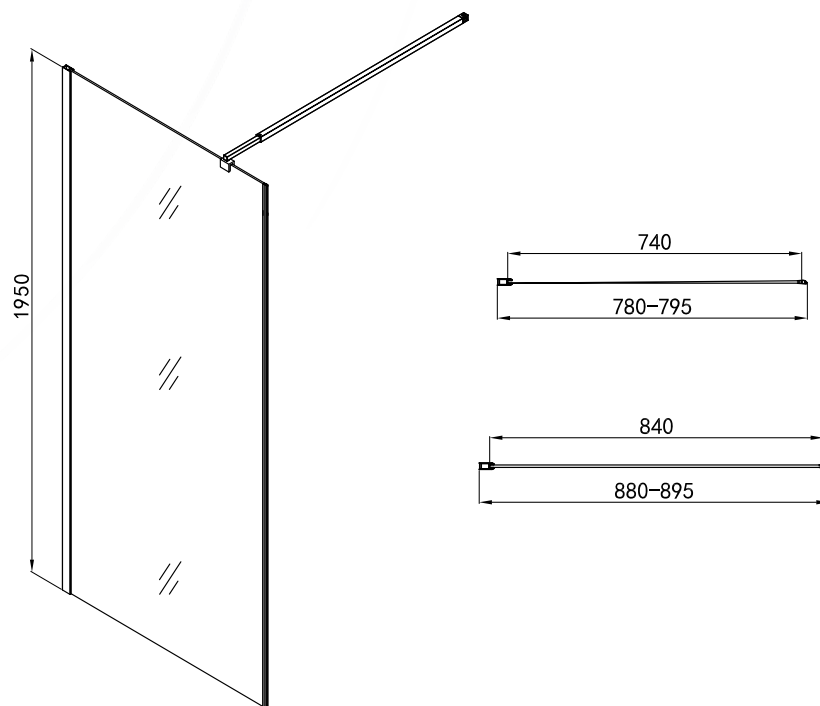
CIKKSZÁM	F80B2	F90B2
EAN	9002827026233	9002827026240
MÉRET	78-79,5 x 195 cm	88-89,5 x 195 cm





 6 mm-es biztonsági üveg

 könnyen tisztítható

 akadálymentes belépés

 teleszkópos távtartó (60-110 cm), matt fekete

 állítható fali profil, matt fekete

 jobbos / balos kivitelben is szerelhető



ELITE BLACK

lengőajtó épített zuhanyfülkéhez

CIKKSZÁM	T80B	T90B
EAN	9002827026219	9002827026226
MÉRET	78-80 x 195 cm	88-90 x 195 cm

A lengőajtó mellé kérjük, rendeljen mágneses fogadó profilt is!

FALI FOGADÓ PROFIL, MATT FEKETE

CIKKSZÁM	D1100B	D1000B
EAN	9002827028381	9002827039073
MÉRET	3,25-4,35 x 195 cm	4,5-6,5 x 195 cm

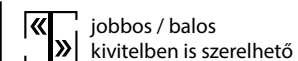
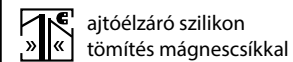
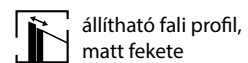
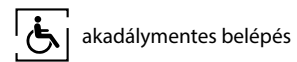
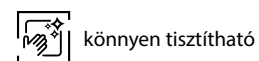
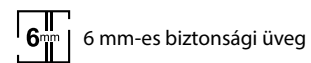
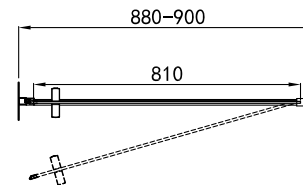
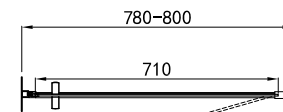
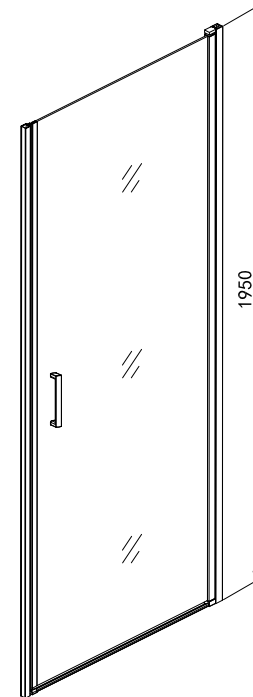



ELITE BLACK

sarokkabin lengőajtóval

A KÉPEN LÁTHATÓ ÖSSZEÁLLÍTÁSHOZ SZÜKSÉGES:

ELITE BLACK lengőajtó
+
ELITE BLACK zuhanyfal

LENGŐAJTÓ

CIKKSZÁM	T80B	T90B
EAN	9002827026219	9002827026226
MÉRET	78-80 x 195 cm	88-90 x 195 cm

ZUHANYFAL

CIKKSZÁM	F80B2	F90B2
EAN	9002827026233	9002827026240
MÉRET	78-79,5 x 195 cm	88-89,5 x 195 cm

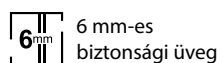

6 mm-es
biztonsági üveg



teleszkópos távtartó
(60-110 cm), matt fekete



ajtóemelő mechanika



könnyen
tisztítható



állítható fali profilok,
matt fekete



fekete fogantyú



akadálymentes
belépés



ajtóelzáró szilikon
tömítés mágnescsíkkal



jobbos / balos
kivitelben is szerelhető



ELITE BLACK

sarokkabin két lengőajtóval

CIKKSZÁM	T80B	T90B
EAN	9002827026219	9002827026226
MÉRET	78-80 x 195 cm	88-90 x 195 cm

Különböző méretű ajtók is kombinálhatók!

A képen látható összeállításhoz kérjük, hogy két ajtót rendeljen!
A cikkszám csak egy zuhanyajtót jelöl.

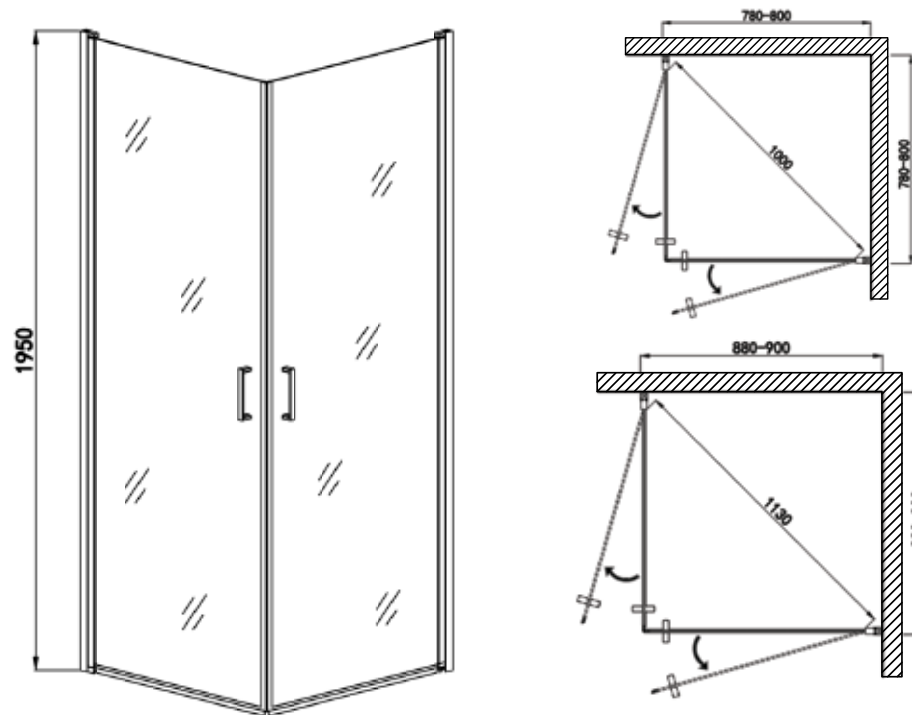



 6 mm-es biztonsági üveg

 akadálymentes belépés

 ajtóemelő mechanika

 ajtóelzáró szilikon tömítés mágnescsíkkal

 könnyen tisztítható

 állítható fali profilok, matt fekete

 fekete fogantyú





ELITE BLACK

tolóajtó épített zuhanyfülkéhez

CIKKSZÁM	SC100B	SC120B
EAN	9002827039233	9002827039240
MÉRET	98,5-102 x 195 cm	118,5-122 x 195 cm

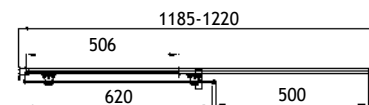
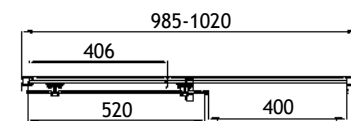
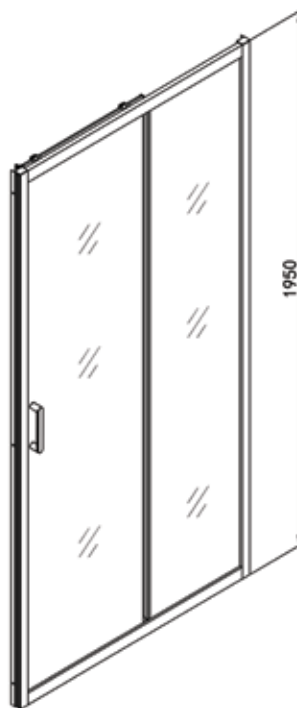

ELITE BLACK

sarokkabin tolóajtóval



AZ ÖSSZEÁLLÍTÁSHOZ SZÜKSÉGES:
ELITE BLACK tolóajtó
+
ELITE BLACK oldalfal

CIKKSZÁM	F80B	F90B
EAN	9002827026172	9002827026189
MÉRET	78,5-80 x 195 cm	88,5-90 x 195 cm

Az oldalfal önállóan nem rendelhető!

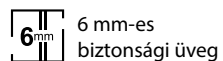

6 mm-es
biztonsági üveg

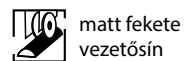

matt fekete
vezetősín



könnyen
tisztítható

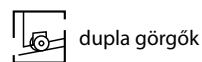

dupla görgők

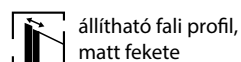

állítható fali profil,
matt fekete

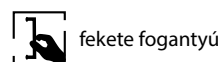

fekete fogantyú

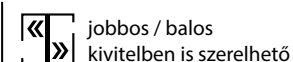

jobbos / balos
kivitelben is szerelhető

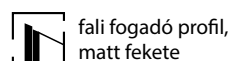

fali fogadó profil,
matt fekete

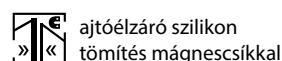

ajtózáró szilikon
tömítés mágnescsíkkal

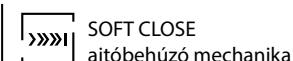

SOFT CLOSE
ajtóbehúzó mechanika



ELITE BLACK

íves sarokkabin két tolóajtóval

CIKKSZÁM	R80B	R90B
EAN	9002827035518	9002827035525
MÉRET	78-80 x 78-80 x 195 cm	88-90 x 88-90 x 195 cm

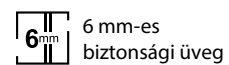
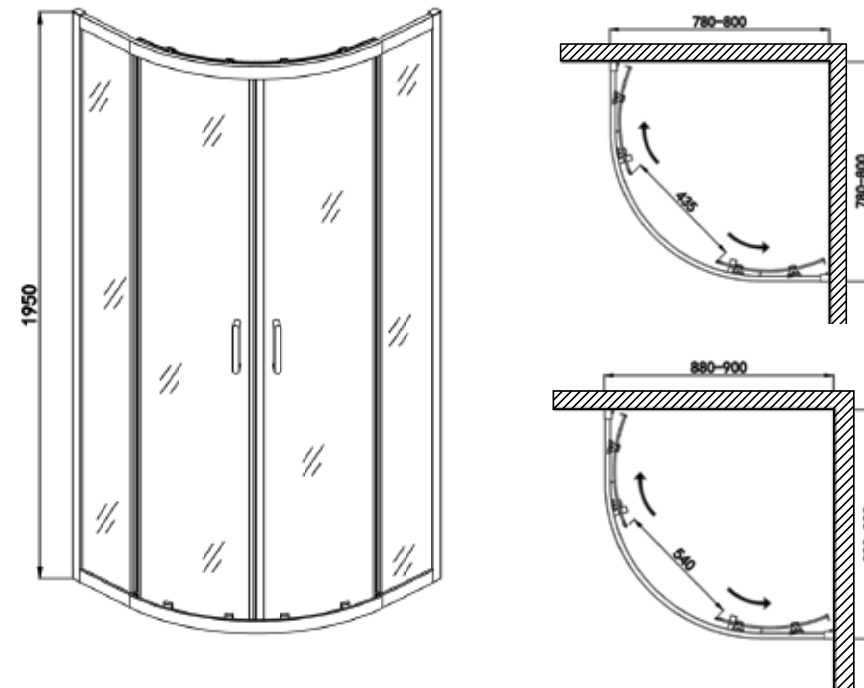

6 mm-es
biztonsági üveg



könnyen tisztítható



állítható fali profilok,
matt fekete



matt fekete vezetősínek



dupla görgők



fekete fogantyú



ajtóelzáró szilikon
tömítés mágnescsikkal



ELITE BLACK

zuhanyfal

CIKKSZÁM	EN900B	EN1006B	EN1206B
EAN	9002827029043	9002827029050	9002827029067
MÉRET	88-90 x 195 cm	98-100 x 195 cm	118-120 x 195 cm



EN1206B



6 mm-es biztonsági üveg



állítható fali profil, matt fekete



teleszkópos távtartó (60-110 cm), matt fekete



jobbos / balos kivitelben is szerelhető

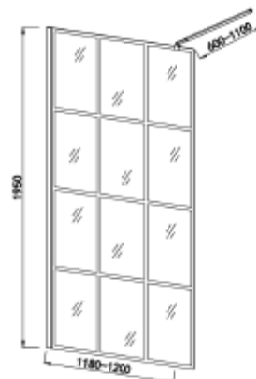
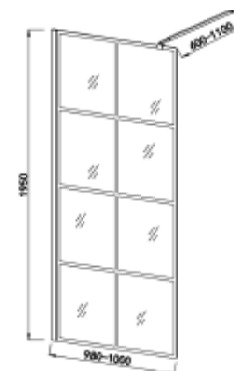
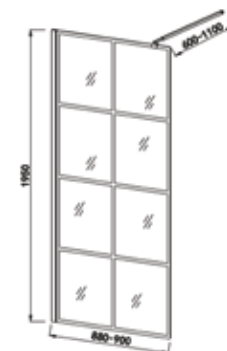

EN9006B/EN1006B

ELITE BLACK

sarokkabin nyílóajtóval



A KÉPEN LÁTHATÓ ÖSSZEÁLLÍTÁSHOZ SZÜKSÉGES:

ELITE nyílóajtó

+

ELITE oldalfal

CIKKSZÁM	F80B3	F90B3
EAN	9002827035365	9002827035372
MÉRET	78,5-80 x 195 cm	88,5-90 x 195 cm

Az oldalfal önállóan nem rendelhető!

ELITE BLACK

nyílóajtó épített zuhanyfülkéhez

CIKKSZÁM	S80B	S90B
EAN	9002827035327	9002827035334
MÉRET	78-80 x 195 cm	88-90 x 195 cm

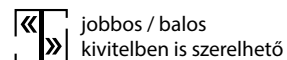
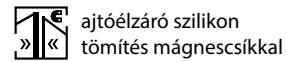
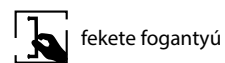
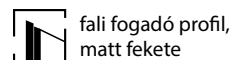
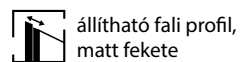
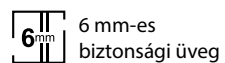
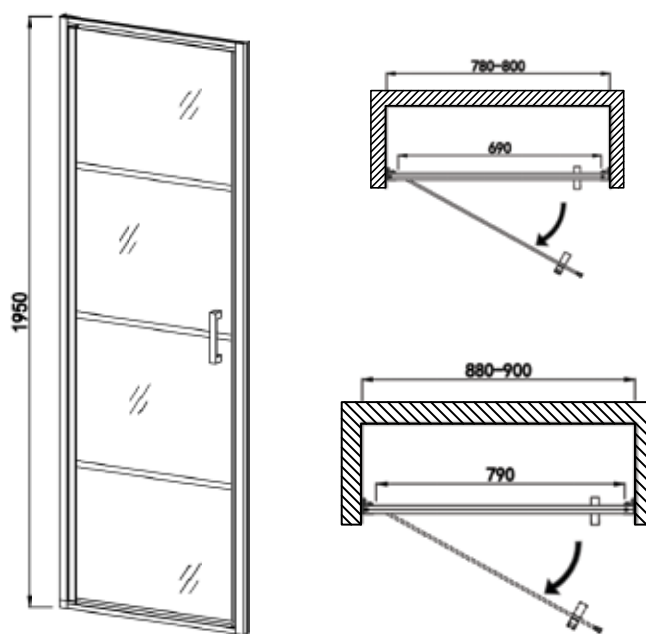

A BATHROOM TO WISH FOR



ELITE BLACK

osztott nyílóajtó épített zuhanyfülkéhez

CIKKSZÁM	K100B	K120B
EAN	9002827035341	9002827035358
MÉRET	98-100 x 195 cm	118-120 x 195 cm

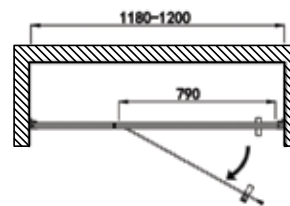
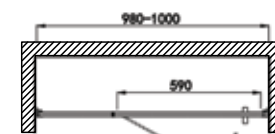
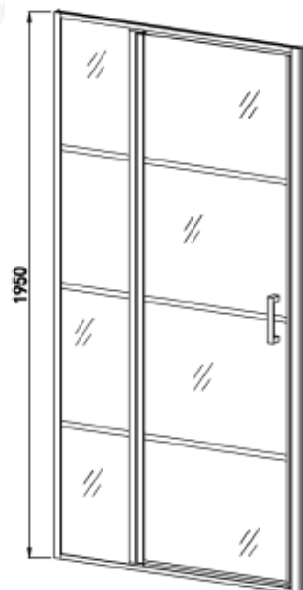

ELITE BLACK

sarokkabin nyílóajtóval



A KÉPEN LÁTHATÓ ÖSSZEÁLLÍTÁSHOZ SZÜKSÉGES:

ELITE BLACK osztott nyílóajtó

+

ELITE BLACK oldalfal

CIKKSZÁM	F80B3	F90B3
EAN	9002827035365	9002827035372
MÉRET	78,5-80 x 195 cm	88,5-90 x 195 cm

Az oldalfal önállóan nem rendelhető!

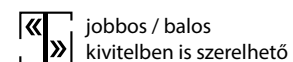
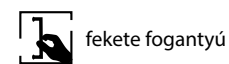
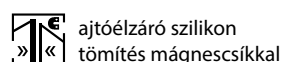
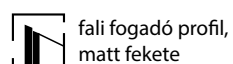
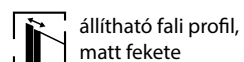
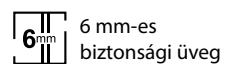

ELITE BLACK

sarokkabin tolóajtóval



A KÉPEN LÁTHATÓ ÖSSZEÁLLÍTÁSHOZ SZÜKSÉGES:

ELITE BLACK tolóajtó

+

ELITE BLACK oldalfal

CIKKSZÁM	H80B	H90B
EAN	9002827035402	9002827035419
MÉRET	78-80 x 195 cm	88-90 x 195 cm

Az oldalfal önállóan nem rendelhető!

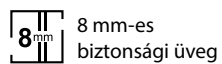

8 mm-es biztonsági üveg



akadálymentes belépés



fali fogadó profil, matt fekete



dekoratív külső görgők



víz záró szilikon tömítés



könnyen tisztítható



állítható fali profil, matt fekete



matt fekete vezetősín



fekete fogantyú



jobb / balos kivitelben is szerelhető

ELITE BLACK

tolóajtó épített zuhanyfülkéhez

CIKKSZÁM	G120B	G140B
EAN	9002827035389	9002827035396
MÉRET	118-120 x 195 cm	138-140 x 195 cm

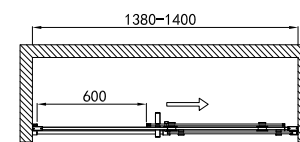
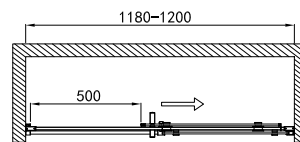
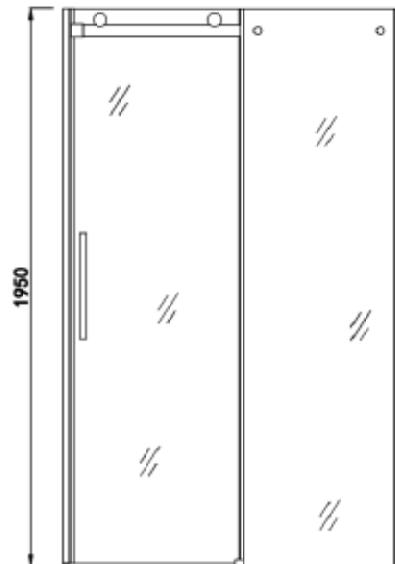



TOVÁBBI ZUHANYZÓK

PRESTIGE

sarokkabin tolóajtóval



A KÉPEN LÁTHATÓ ÖSSZEÁLLÍTÁSHOZ SZÜKSÉGES:

PRESTIGE tolóajtó

+

PRESTIGE oldalfal

CIKKSZÁM	F80U	F90U
EAN	9002827028992	9002827029005
MÉRET	79-80 x 195 cm	89-90 x 195 cm

Az oldalfal önállóan nem rendelhető!

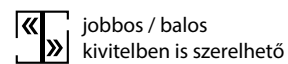
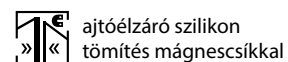
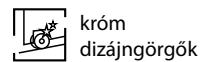
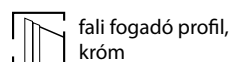
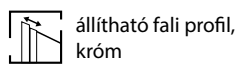
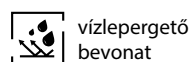
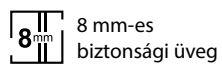

PRESTIGE

tolóajtó épített zuhanyfülkéhez

CIKKSZÁM	A100U	A120U
EAN	9002827028978	9002827028985
MÉRET	100-102 x 195 cm	120-122 x 195 cm

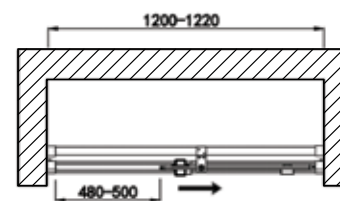
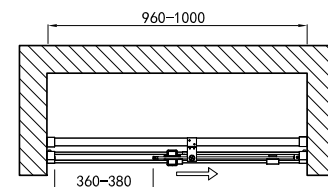
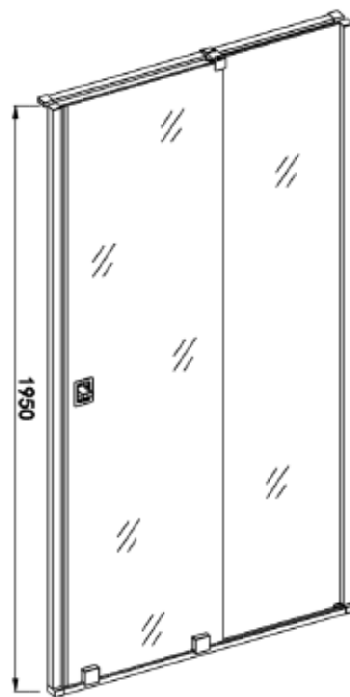



A BATHROOM TO WISH FOR





WALK-IN sarokkabin

CIKKSZÁM | E129C
EAN | 9002827129248
MÉRET | 87-88,5 x 137-138,5 x 193 cm

 6 mm-es biztonsági üveg

 állítható fali proflok, króm

 króm távtartó

 jobbos / balos
kivitelben is szerelhető

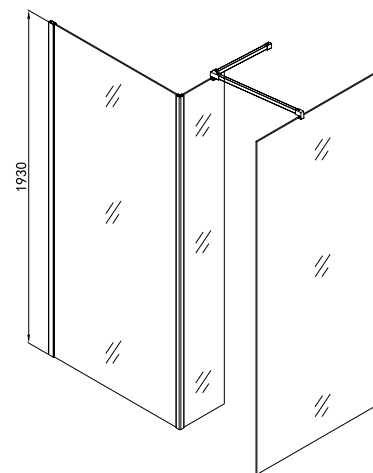

JANUS aszimmetrikus zuhanytálca

CIKKSZÁM | P129
EAN | 9002827129255
MÉRET | 90 x 145 x 7 cm

 fix előlap

 láb

 szifon

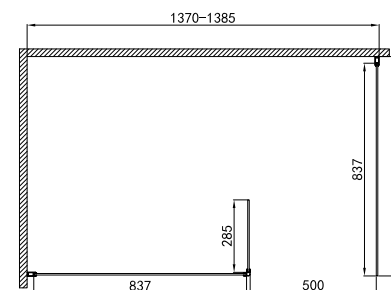

COMFORT
sarokkabin tolóajtóval



A KÉPEN LÁTHATÓ ÖSSZEÁLLÍTÁSHOZ SZÜKSÉGES:

COMFORT tolóajtó

+
COMFORT oldalfal

CIKKSZÁM	DB80	DB90
EAN	9002827812089	9002827812096
MÉRET	78,5-80 x 195 cm	88,5-90 x 195 cm

Az oldalfal önállóan nem rendelhető!

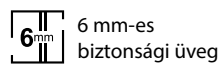

6 mm-es
biztonsági üveg

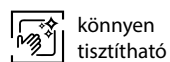

könnyen
tisztítható



akadálymentes
belépés



állítható faliprofil,
króm



króm vezetősín



króm görgők



króm fogantyú



vízzáró szilikon tömítés



jobbos / balos
kivitelben is szerelhető

COMFORT
tolóajtó épített zuhanyfülkéhez

CIKKSZÁM	DB120U
EAN	9002827812003
MÉRET	117,5-119 x 195 cm

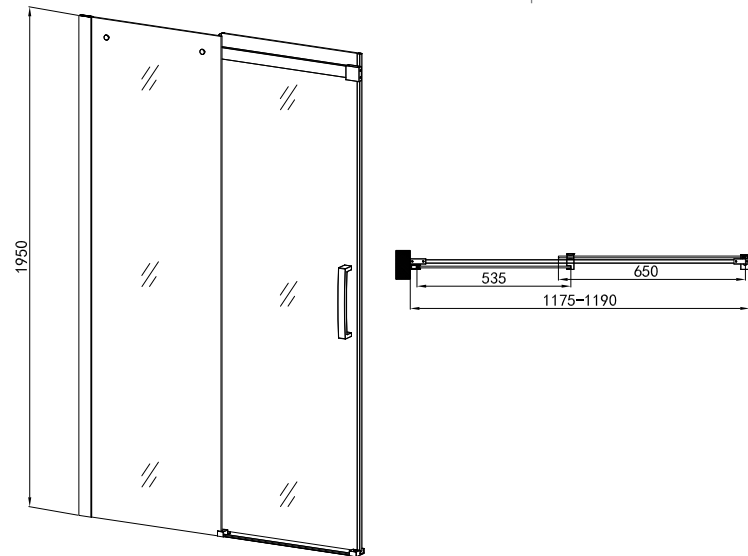

A tolóajtó mellé kérjük, rendeljen
fali rögzítő elemet is!



FALI RÖGZÍTŐ ELEM

CIKKSZÁM	DB00
EAN	9002827812027





PRO-LINE

sarokkabin két tolóajtóval

CIKKSZÁM	B80C	B90C
EAN	9002827269098	9002827269012
MÉRET	78,5-80 x 200 cm	88,5-90 x 200 cm
CIKKSZÁM	B10C	B120C
EAN	9002827269029	9002827025342
MÉRET	98,5-100 x 200 cm	118,5-120 x 200 cm

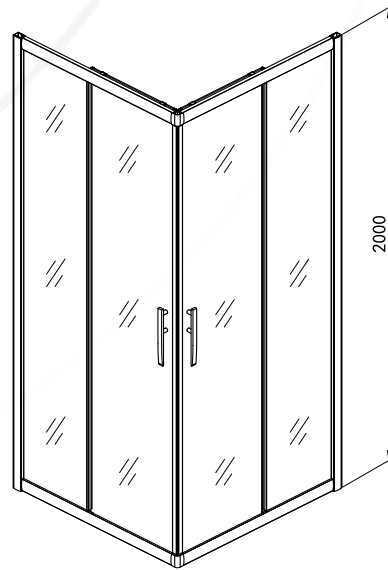

Különböző méretű ajtók is kombinálhatók!
A cikkszám csak egy zuhanyajtót jelöl!
Egy-egy ajtó önmagában nem beépíthető!
A képen látható összeállításhoz kérjük, hogy két ajtót rendeljen!

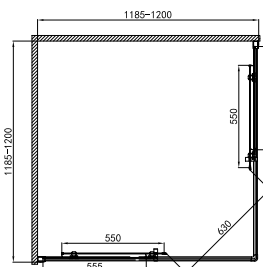
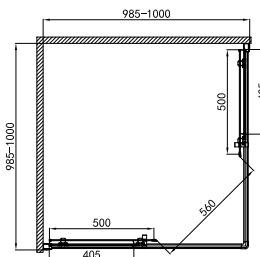
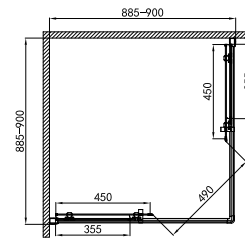
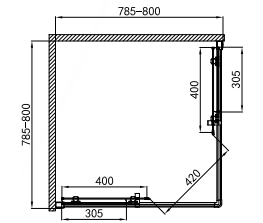

PRO-LINE

sarokkabin két tolóajtóval

CIKKSZÁM	B80CS	B90CS
EAN	9002827269159	9002827269166
MÉRET	78,5-80 x 200 cm	88,5-90 x 200 cm



Különböző méretű ajtók is kombinálhatók!
A cikkszám csak egy zuhanyajtót jelöl!
Egy-egy ajtó önmagában nem beépíthető!
A képen látható összeállításhoz kérjük, hogy két ajtót rendeljen!

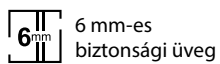

6 mm-es biztonsági üveg



króm vezetősínek

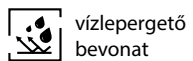

vízlepergető bevonat



dupla görgők

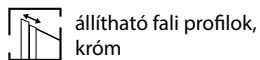

állítható fali proflok, króm



króm fogantyú



ajtóelzáró szilikon tömítés mágnescsíkkal



5 mm-es, csíkozott biztonsági üveg



dupla görgők



állítható fali proflok, króm



króm fogantyú



króm vezetősínek



ajtóelzáró szilikon tömítés mágnescsíkkal

PRO-LINE

íves sarokkabin két tolóajtóval

CIKKSZÁM | B9090CS
 EAN | 9002827269043
 MÉRET | 88,5-90 x 88,5-90 x 200 cm









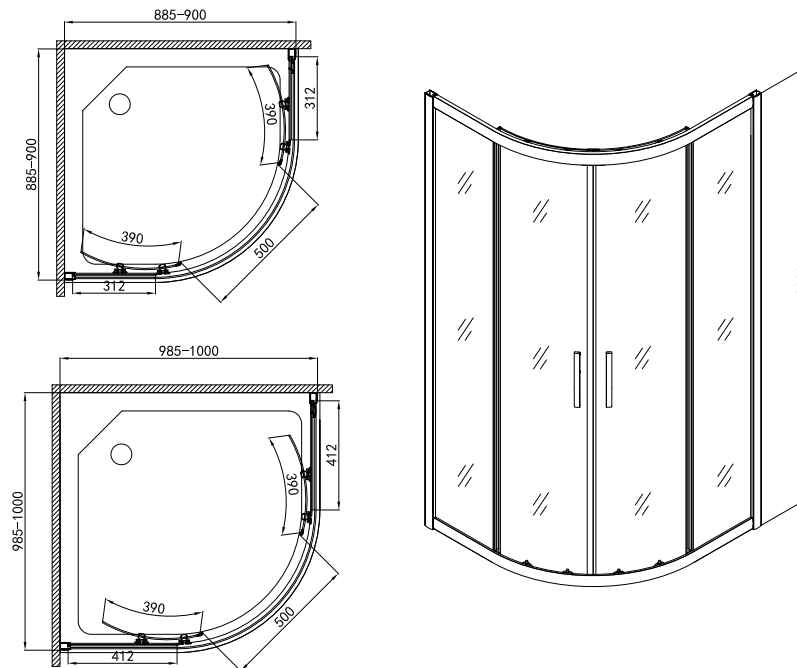





PRO-LINE

íves sarokkabin két tolóajtóval

CIKKSZÁM | B9090C | B1010C*
 EAN | 9002827269074 | 9002827269081
 MÉRET | 88,5-90 x 88,5-90 x 200 cm | 98,5-100 x 98,5-100 x 200 cm



-  5 mm-es, csíkos biztonsági üveg
-  dupla görgők
-  állítható fali profilok, króm
-  króm fogantyú
-  króm vezetősínek
-  ajtóelzáró szilikon tömítés mágnescsíkkal

-  6 mm-es biztonsági üveg
-  dupla görgők
-  állítható fali profilok, króm
-  króm fogantyú
-  vízlepergető bevonat
-  króm vezetősínek
-  ajtóelzáró szilikon tömítés mágnescsíkkal

* kifutó termék - kizárólag a készlet erejéig rendelhető

A műszaki változtatások jogát fenntartjuk!

ATRIA

sarokkabin két tolóajtóval

CIKKSZÁM	BQ80C	BQ90C
EAN	9002827131180	9002827131197
MÉRET	79-80 x 79-80 x 190 cm	89-90 x 89-90 x 190 cm

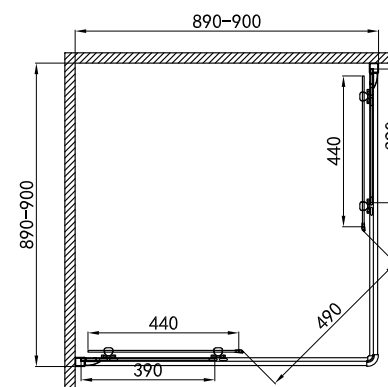
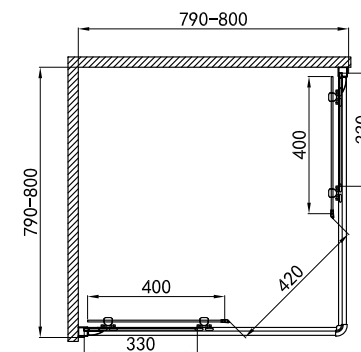
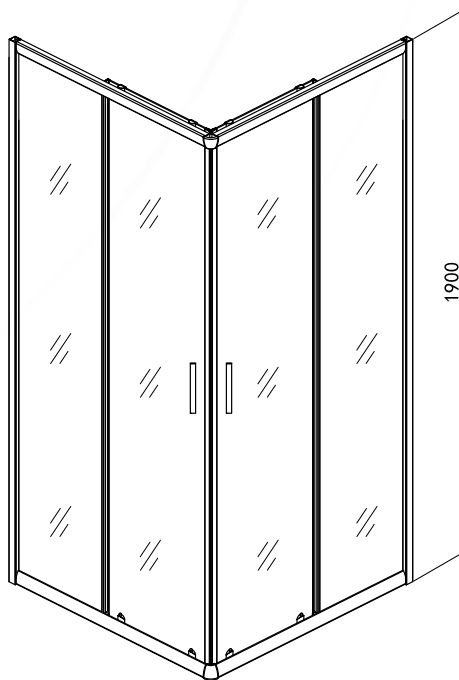



 5 mm-es biztonsági üveg

 vízlepergető bevonat

 állítható fali profilok, króm

 króm vezetősínek

 dupla felső és rugós alsó görgők

 króm fogantyú

 ajtóelzáró szilikon tömítés mágnescsíkkal



ATRIA íves sarokkabin két tolóajtóval

CIKKSZÁM	Q80C	Q90C
EAN	9002827101381	9002827101497
MÉRET	79-80 x 79-80 x 190 cm	89-90 x 89-90 x 190 cm

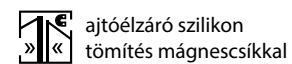
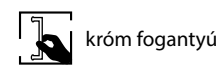
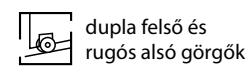
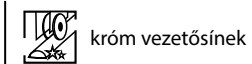
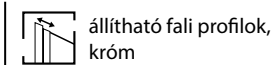
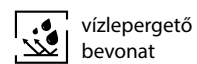
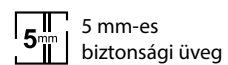
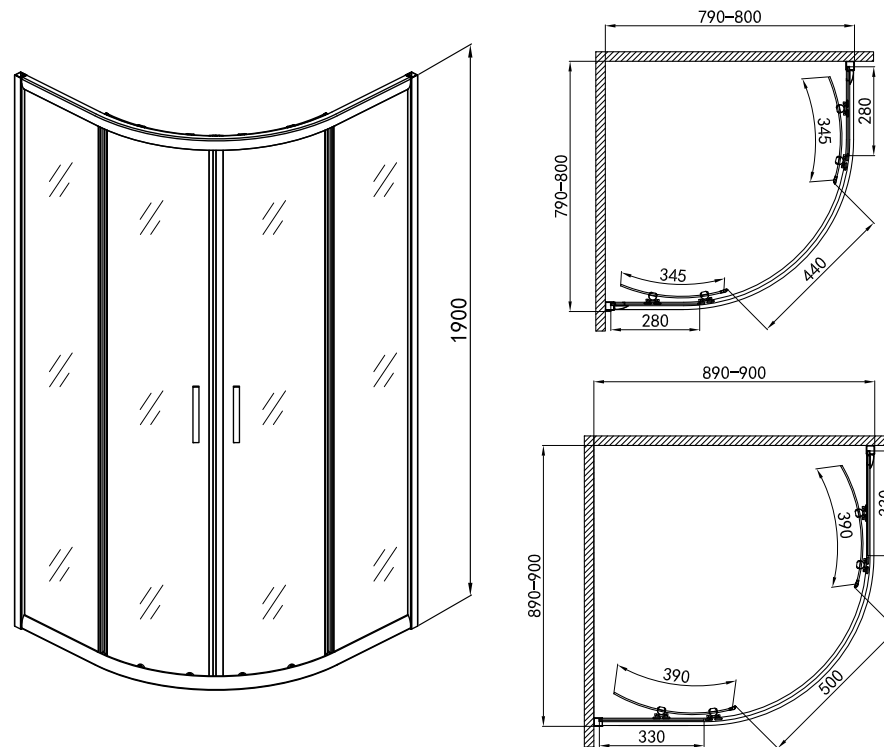

SANODUSCH

sarokkabin két tolóajtóval

CIKKSZÁM	B1380C	B1390C
EAN	9002728138103	9002728139100
MÉRET	79-80 x 79-80 x 185 cm	89-90 x 89-90 x 185 cm

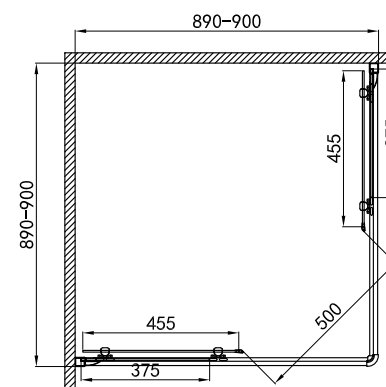
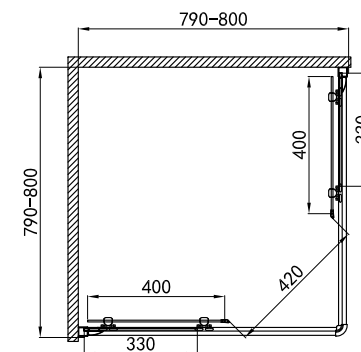
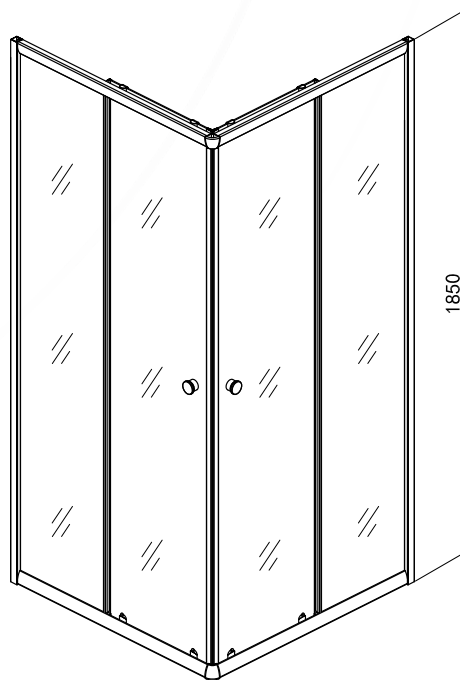

5 mm-es
biztonsági üveg



króm vezetősínek



króm fogantyú



állítható fali proflok,
króm



dupla felső és
rugós alsó görgők



ajtóélezáró szilikon
tömítés mágnescsíkkal





A BATHROOM TO WISH FOR

SANODUSCH

íves sarokkabin két tolóajtóval

CIKKSZÁM | B2690C
EAN | 9002827269050
MÉRET | 88,5-90 x 88,5-90 x 190 cm

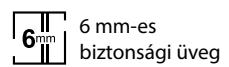
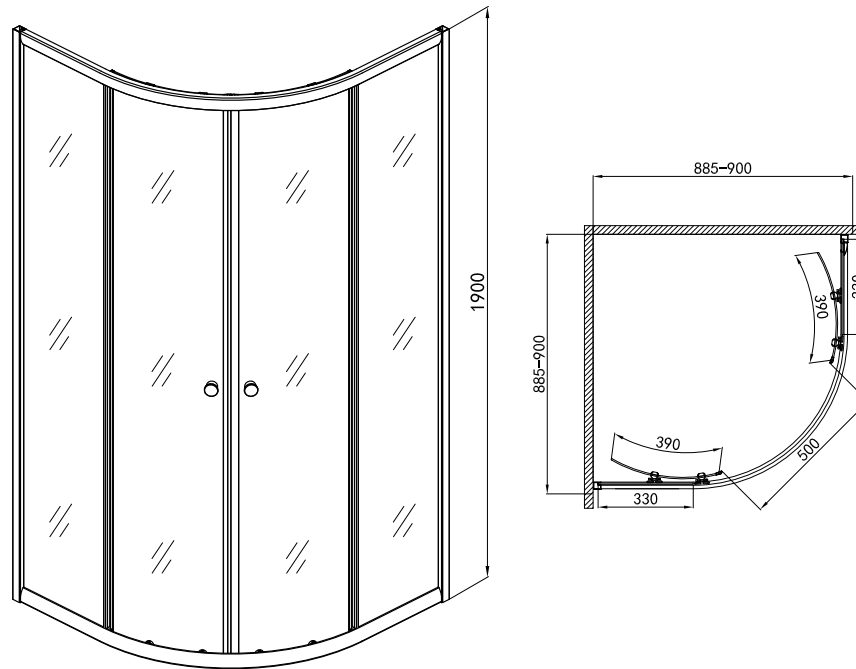

6 mm-es
biztonsági üveg



dupla felső és
rugós alsó görgők



króm fogantyú



állítható faliprofilok,
króm



króm vezetősínek



ajtóelzáró szilikon
tömítés mágnescsíkkal

A műszaki változtatások jogát fenntartjuk!





MAIA

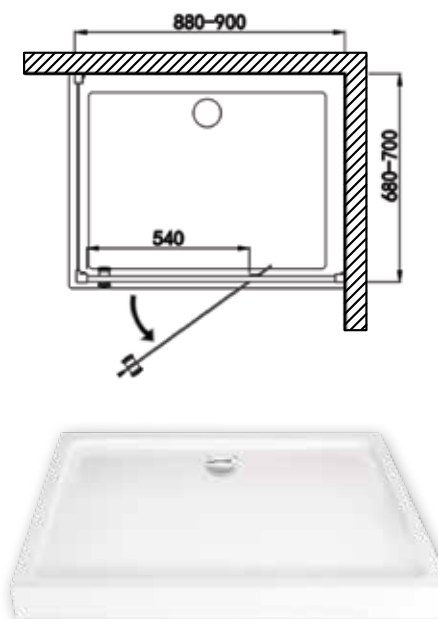
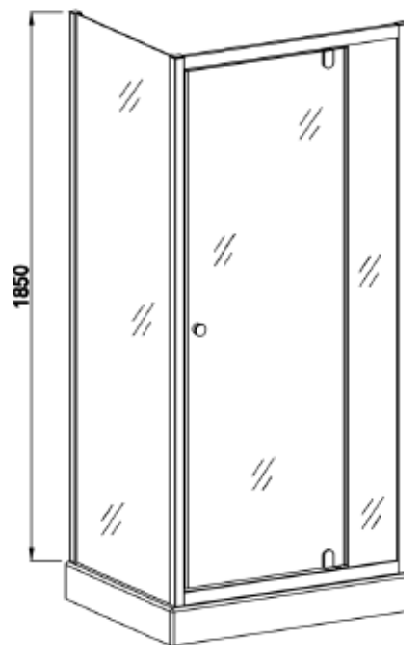

aszimmetrikus sarokkabin pivot ajtóval

CIKKSZÁM | TT790C
EAN | 9002827279073
MÉRET | 68-70 x 88-90 x 185 cm



-  5 mm-es biztonsági üveg
-  állítható fali proflok, króm
-  króm forgópántok
-  króm fogantyú
-  ajtóelzáró szilikon tömítés mágnescsíkkal
-  jobbos / balos kivitelben is szerelhető

EROS aszimmetrikus zuhanytálca
CIKKSZÁM | PP79
EAN | 9002827227944
MÉRET | 70 x 90 x 12,5 cm

-  fix előlap
-  láb
-  szifon

NAOS

íves aszimmetrikus sarokkabin pivot ajtóval

CIKKSZÁM | T790C
 EAN | 9002827227906
 MÉRET | 68-70 x 88-90 x 185 cm

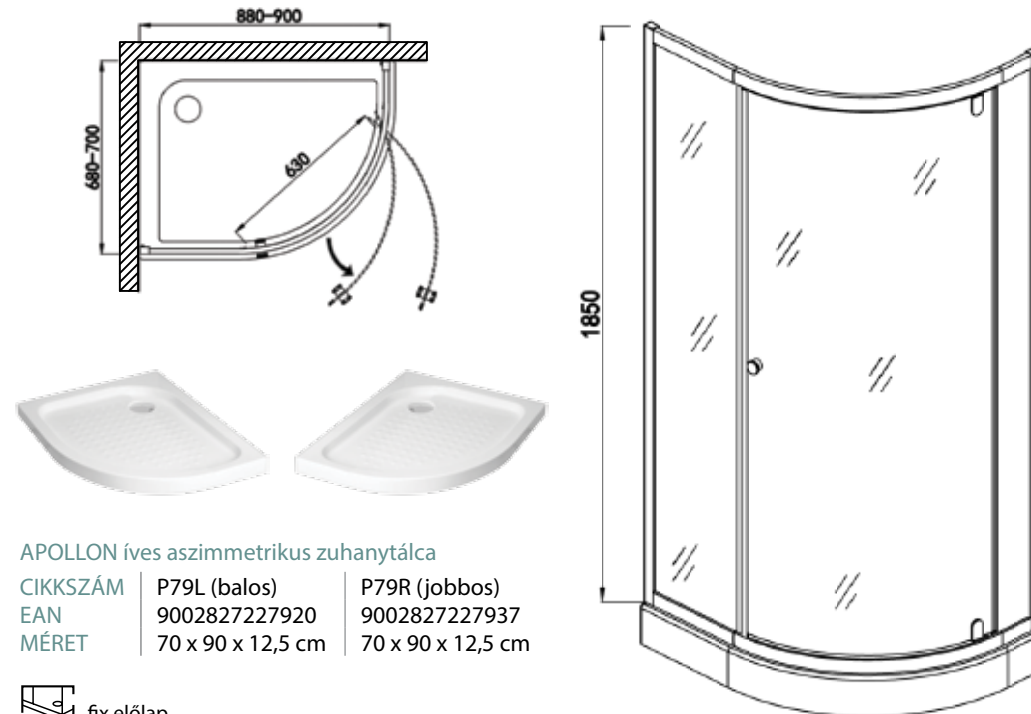

APOLLON íves aszimmetrikus zuhanytálca

CIKKSZÁM	P79L (balos)	P79R (jobbos)
EAN	9002827227920	9002827227937
MÉRET	70 x 90 x 12,5 cm	70 x 90 x 12,5 cm

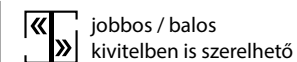
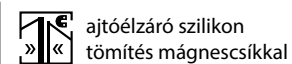
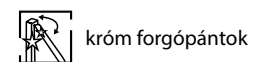
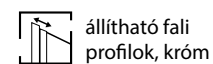
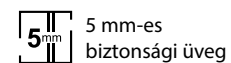



MERIDA

aszimmetrikus sarokkabin két tolóajtóval

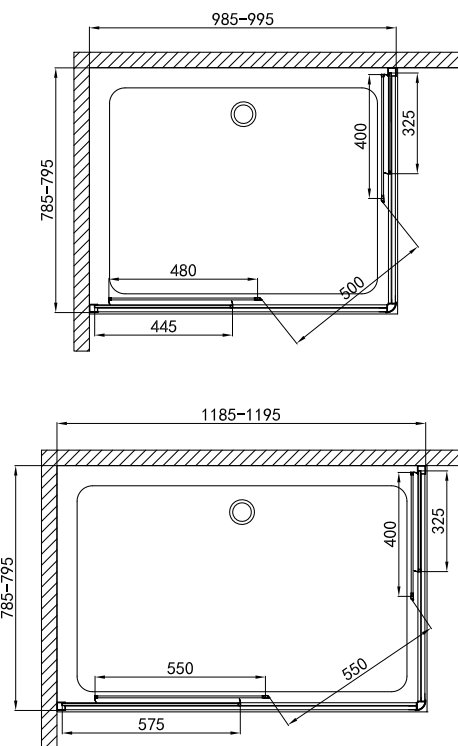
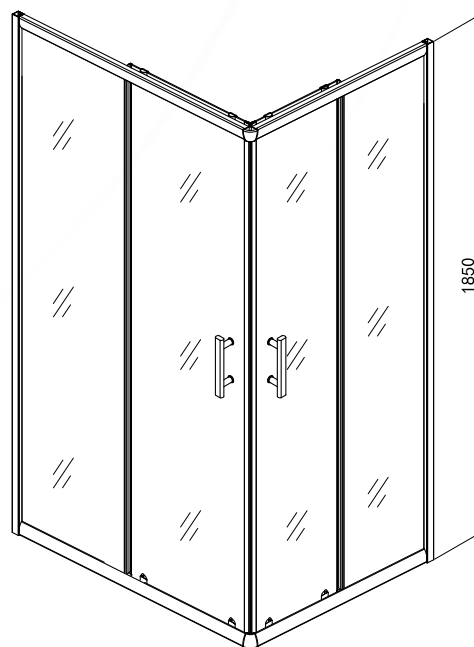
CIKKSZÁM	P8010C	P8012C
EAN	9002827881016	9002728882020
MÉRET	78,5-79,5 x 98,5-99,5 x 185 cm	78,5-79,5 x 118,5-119,5 x 185 cm





 6 mm-es, csíkos biztonsági üveg

 állítható fali profilok, króm

 króm vezetősínek

 dupla felső és szimpla alsó görgők

 króm fogantyú

 ajtóelzáró szilikon tömítés mágnescsikkel

 jobbos / balos kivitelben is szerelhető



A BATHROOM TO WISH FOR

ENIF falsíkra szerelhető íves zuhanykabin két tolóajtóval

CIKKSZÁM | B28C
EAN | 9002728280109
MÉRET | 100 x 85,5 x 182,5 cm

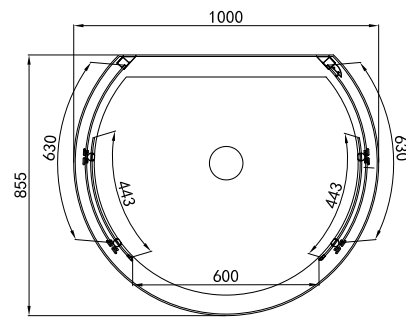

ATHENA falsíkra szerelhető íves zuhanytálca

CIKKSZÁM | P50c
EAN | 9002827950002
MÉRET | 100 x 85,5 x 12,5 cm

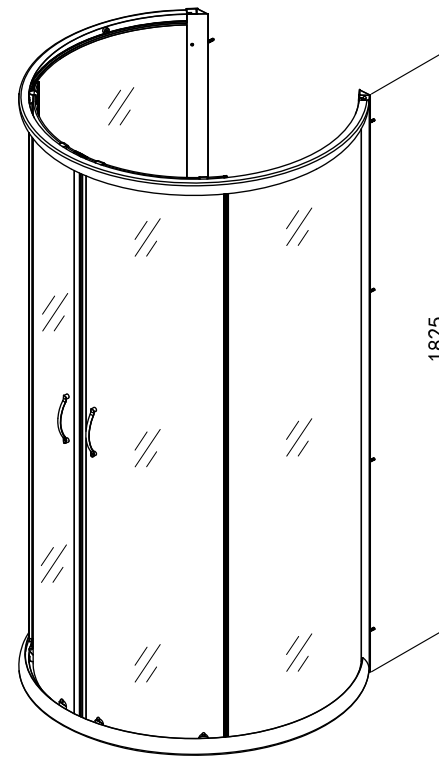

fix előlap



láb



szifon



5 mm-es
biztonsági üveg



króm fali profilok



szimpla felső és
rugós alsó görgők



króm vezetősínek



króm fogantyú



ajtóelzáró szilikon
tömítés mágnescsíkkal

A műszaki változtatások jogát fenntartjuk!



ENIF | ZUHANYZÓK ÉS TARTOZÉKOK | 63

SMART zuhanyfal

CIKKSZÁM	AC90C	AC100C	AC115C
EAN	9002827047351	9002827047443	9002827047450
MÉRET	89,1-90 x 195 cm	99,1-100 x 195 cm	114,1-115 x 195 cm

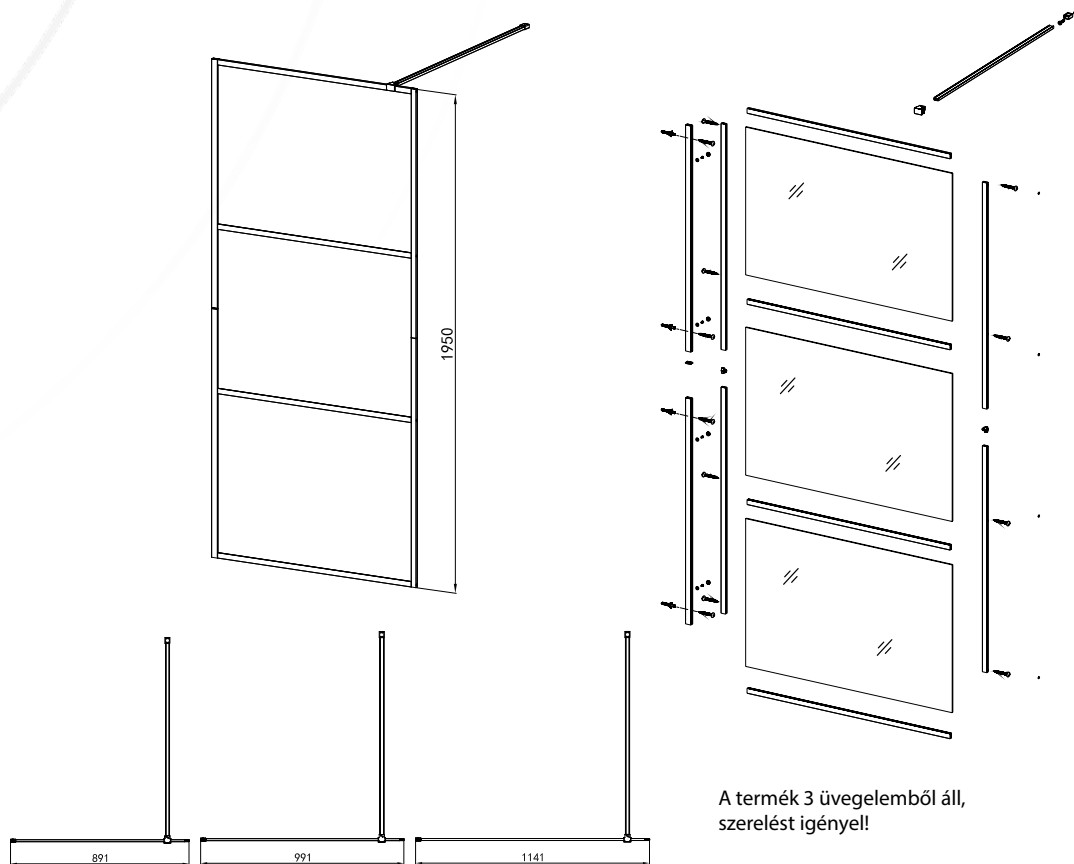
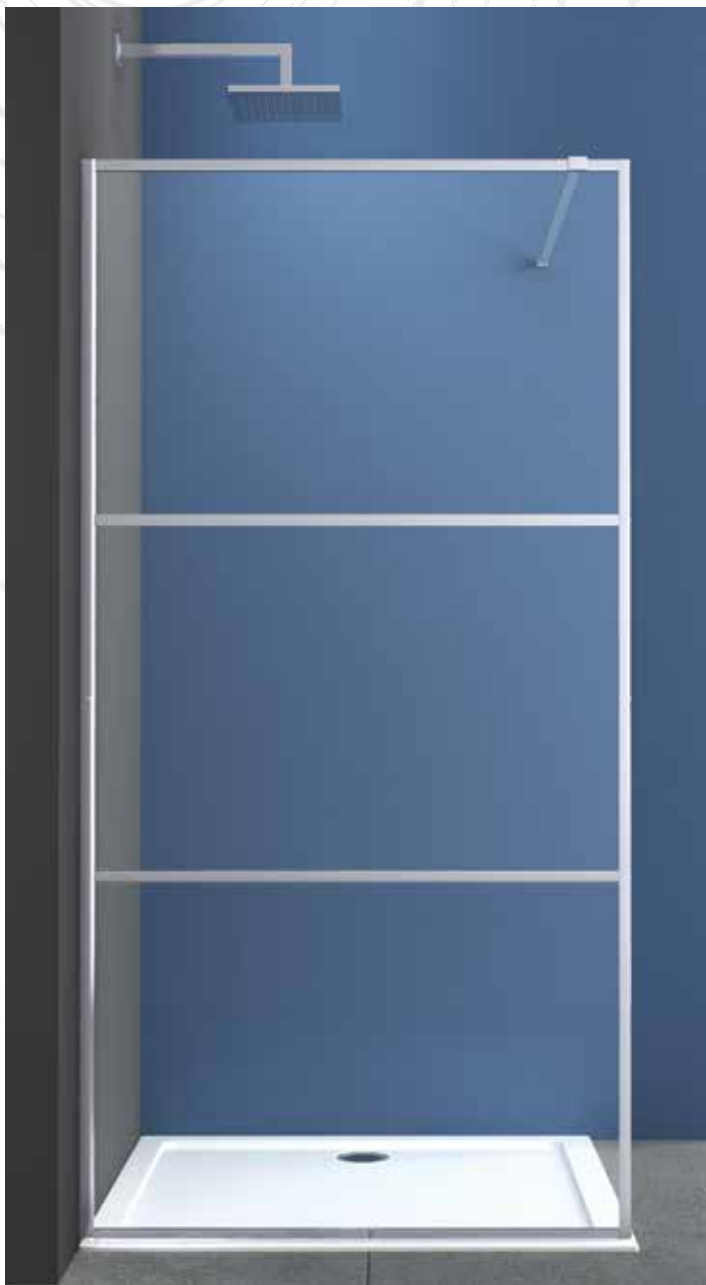

5 mm-es
biztonsági üveg



osztott keret,
króm



állítható távtartó
(max. 110 cm)



akadálymentes
belépés



állítható fali profil,
króm



jobbos / balos
kivitelben is szerelhető





A BATHROOM TO WISH FOR

SMART zuhanyfal

CIKKSZÁM	CC90C	CC100C	CC115C
EAN	9002827047467	9002827047474	9002827047481
MÉRET	89,1-90 x 195 cm	99,1-100 x 195 cm	114,1-115 x 195 cm

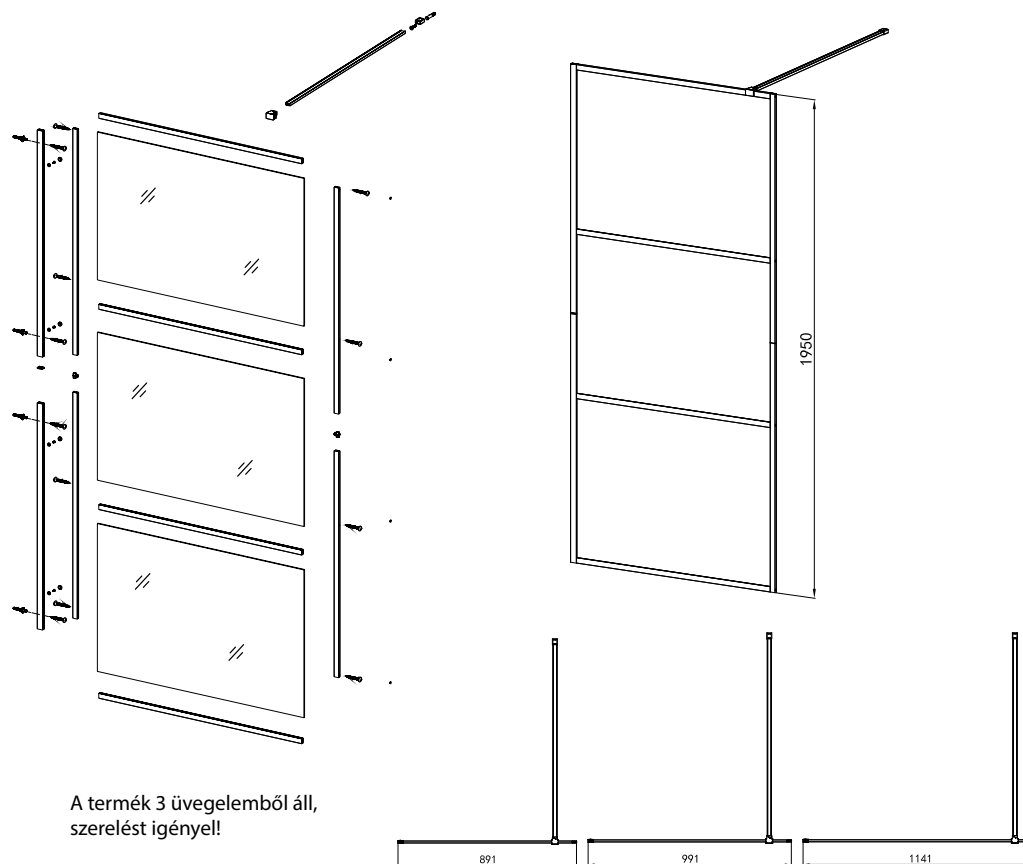

A termék 3 üvegelemből áll,
szerelést igényel!



5 mm-es biztonsági üveg
(részben mattított)



osztott keret,
króm



állítható távtartó
(max. 110 cm)



akadálymentes belépés



állítható faliprofil,
króm



jobbos / balos
kivitelben is szerelhető



SMART zuhanyfal

CIKKSZÁM	AC90B	AC100B	AC115B
EAN	9002827047498	9002827047504	9002827047511
MÉRET	89,1-90 x 195 cm	99,1-100 x 195 cm	114,1-115 x 195 cm

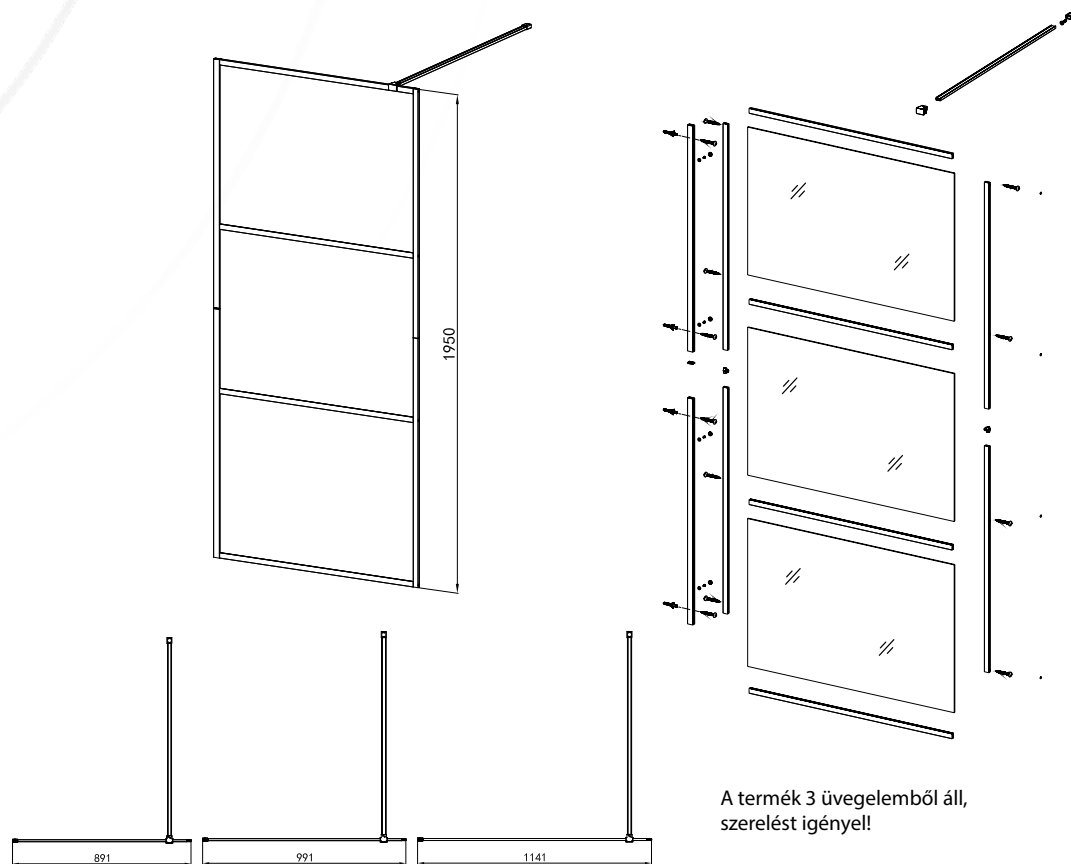
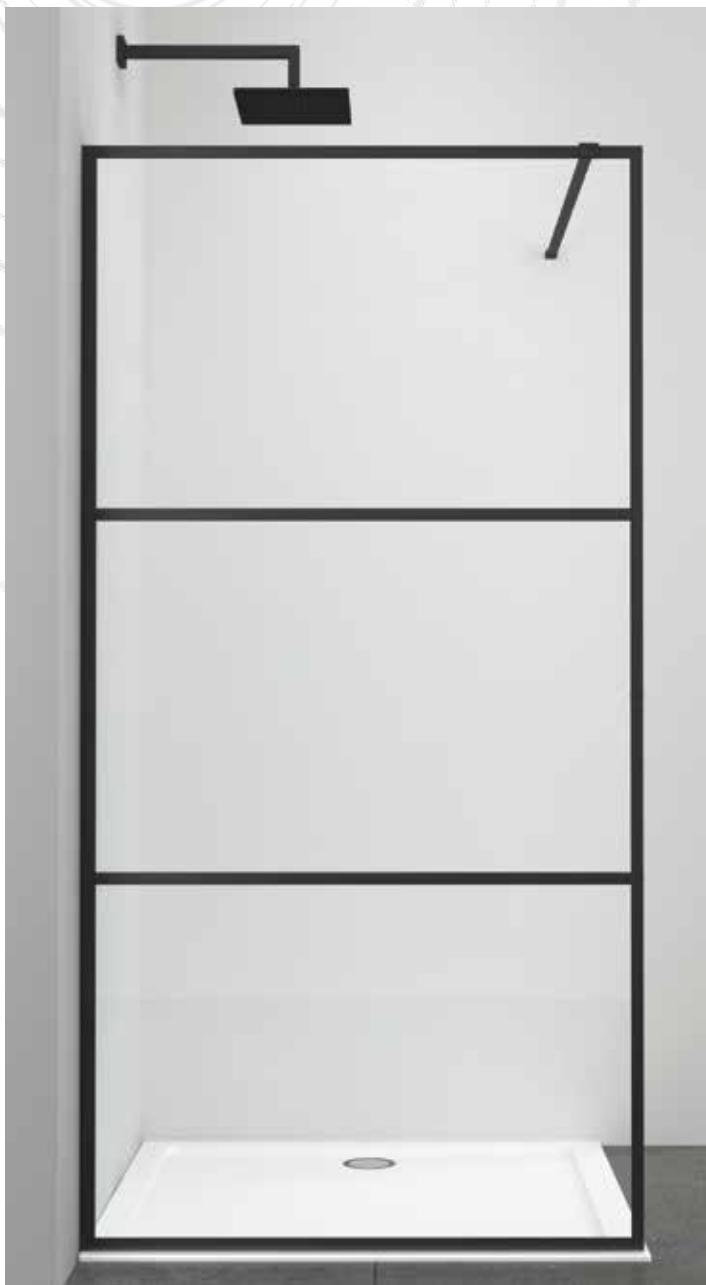

A termék 3 üvegelemből áll,
szerelést igényel!



5 mm-es
biztonsági üveg



osztott keret,
matt fekete



állítható távtartó,
matt fekete (max. 110 cm)



akadálymentes
belépés



állítható fali profil,
matt fekete



jobbos / balos kivitelben is
szerelhető



SMART
zuhanyfal

CIKKSZÁM	DC90B	DC100B	DC115B
EAN	9002827047528	9002827047535	9002827047542
MÉRET	89,1-90 x 195 cm	99,1-100 x 195 cm	114,1-115 x 195 cm

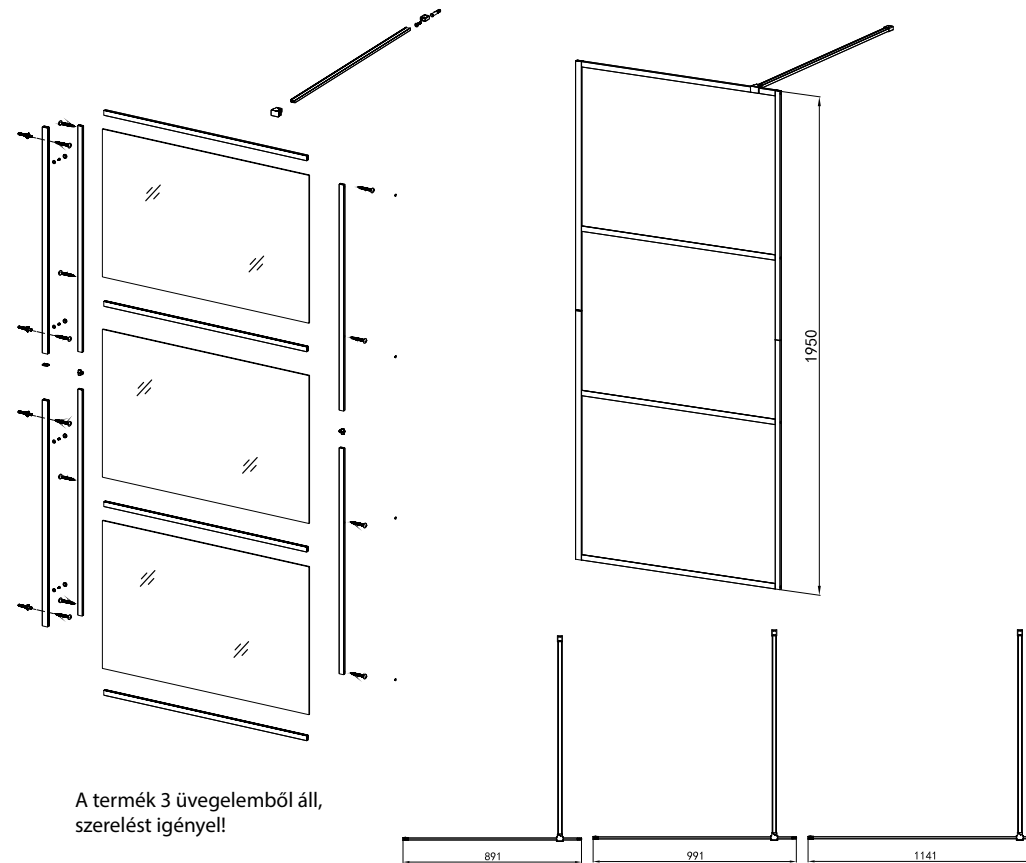

A termék 3 üvegelemből áll,
szerelést igényel!



5 mm-es biztonsági üveg
(részben mintás)



osztott keret,
matt fekete



állítható távtartó,
matt fekete (max. 110 cm)



akadálymentes belépés



állítható faliprofil,
matt fekete



jobbos / balos
kivitelben is szerelhető





KIEGÉSZÍTŐK

ÜLŐKÉK



ZUHANYÜLŐKE, FEHÉR

CIKKSZÁM | 95501

EAN | 9002827955014

MÉRETEK | ülőfelület: 32 x 40 cm
magasság: 41 cm



ülőke anyaga:
műanyag



lábszerkezet anyaga:
szinterezett alumínium



teherbírás:
100 kg-ig



ZUHANYÜLŐKE ÁLLÍTHATÓ LÁBAKKAL, FEHÉR

CIKKSZÁM | 93301

EAN | 9002827933012

MÉRETEK | ülőfelület: Ø 34 cm
magasság: 36-51 cm



ülőke anyaga:
műanyag



lábszerkezet anyaga:
alumínium



teherbírás:
100 kg-ig



LEHAJTHATÓ ZUHANYÜLŐKE, FEHÉR

CIKKSZÁM | 74401

EAN | 9002827744014

MÉRETEK | ülőfelület: 32 x 32,8 cm



ülőke anyaga:
csúszásmentes műanyag



tartószerkezet anyaga:
alumínium



teherbírás: 100 kg-ig

AKASZTÓK ZUHANYKABINOKRA



MŰANYAG AKASZTÓ

CIKKSZÁM | 240001

EAN | 8033540703133

SZÍN | áttetsző



MŰANYAG AKASZTÓ

CIKKSZÁM | 240004

EAN | 8033540703126

SZÍN | fehér



MŰANYAG AKASZTÓ

CIKKSZÁM | 240006

EAN | 8033540703157

SZÍN | fekete



MŰANYAG AKASZTÓ

CIKKSZÁM | 245001

EAN | 8033540703249

SZÍN | áttetsző



MŰANYAG AKASZTÓ

CIKKSZÁM | 245004

EAN | 8033540703232

SZÍN | fehér



MŰANYAG AKASZTÓ

CIKKSZÁM | 245006

EAN | 8033540703263

SZÍN | fekete

VÍZZÁRÓ ÉS AJTÓÉLZÁRÓ MÁGNESES PROFILOK

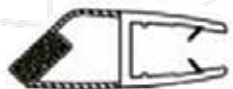

AJTÓÉLZÁRÓ MÁGNESES PROFIL SZÖGLETES KABINOKHOZ - 2 db/szett

CIKKSZÁM	Q104	Q105	Q106
EAN	9002827991104	9002827991111	9002827991128
MÉRET	4 x 1950 mm	5 x 1950 mm	6 x 1950 mm



AJTÓÉLZÁRÓ MÁGNESES PROFIL ÍVES KABINOKHOZ - 2 db/szett

CIKKSZÁM	Q204	Q205	Q206
EAN	9002827991135	9002827991142	9002827991159
MÉRET	4 x 1950 mm	5 x 1950 mm	6 x 1950 mm

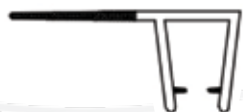

VÍZZÁRÓ SZILIKON PROFIL, OLDALSÓ - 2 db/szett

CIKKSZÁM	Q604	Q605	Q606
EAN	9002827991876	9002827991869	9002827991852
MÉRET	4 x 1950 mm	5 x 1950 mm	6 x 1950 mm



VÍZZÁRÓ SZILIKON PROFIL, ALSÓ

CIKKSZÁM	Q705	Q706
EAN	9002827991845	9002827991838
MÉRET	5 x 1000 m	6 x 1000 mm



VÍZZÁRÓ SZILIKON PROFIL SMARTFLEX MODULOKHOZ

CIKKSZÁM	Q909
EAN	9002827069094
MÉRET	6 x 1950 mm



VÍZZÁRÓ EGYSÉGCSOMAG

N120U/N140U & G120B/G140B sarokkabinokhoz

CIKKSZÁM	Q808
EAN	9002827991821
MÉRETEK	ajtóélzáró szilikon profil: 8 x 1950 mm 2x vízzáró szilikon profil, oldalsó: 8 x 1950 mm vízzáró szilikon profil, alsó: 8 x 1000 mm



A BATHROOM TO WISH FOR

GÖRGŐK



DUPLA FELSO GÖRGŐ
 CIKKSZÁM | TE1808
 EAN | 9002827019716
 KOMPATIBILIS | ATRIA, ENIF,
 B1380C/B1390C

Csomagban is kapható! 4 db/szett
 CIKKSZÁM | Q302
 EAN | 9002827221706
 MÉRET | 4-5 mm



SZIMPLA ALSÓ GÖRGŐ, RUGÓS
 CIKKSZÁM | TE1807
 EAN | 9002827019709
 KOMPATIBILIS | ATRIA, ENIF,
 B1380C/B1390C

Csomagban is kapható! 4 db/szett
 CIKKSZÁM | Q301
 EAN | 9002827221799
 MÉRET | 4-5 mm



DUPLA FELSO GÖRGŐ
 CIKKSZÁM | TE1804
 EAN | 9002827019686
 KOMPATIBILIS | MERIDA, B2690C

Csomagban is kapható! 4 db/szett
 CIKKSZÁM | Q402
 EAN | 9002827221751
 MÉRET | 6 mm



SZIMPLA ALSÓ GÖRGŐ, RUGÓS
 CIKKSZÁM | TE1803
 EAN | 9002827019679
 KOMPATIBILIS | MERIDA, B2690C

Csomagban is kapható! 4 db/szett
 CIKKSZÁM | Q401
 EAN | 9002827221768
 MÉRET | 6 mm



GÖRGŐ
 CIKKSZÁM | QS1018
 EAN | 9002827029708
 KOMPATIBILIS | A100U / A120U



DUPLA GÖRGŐ
 CIKKSZÁM | QS1017
 EAN | 9002827028039
 KOMPATIBILIS | FD80, FD90



DUPLA FELSO GÖRGŐ
 CIKKSZÁM | QS1013
 EAN | 9002827027988
 KOMPATIBILIS | R80, R90, WK120



DUPLA ALSÓ GÖRGŐ
 CIKKSZÁM | QS1014
 EAN | 9002827027995
 KOMPATIBILIS | R80, R90



DUPLA FELSO GÖRGŐ
 CIKKSZÁM | QS1015
 EAN | 9002827028015
 KOMPATIBILIS | R80B, R90B



DUPLA ALSÓ GÖRGŐ, RUGÓS
 CIKKSZÁM | QS1016
 EAN | 9002827028022
 KOMPATIBILIS | R80B, R90B



DUPLA FELSO GÖRGŐ
 CIKKSZÁM | BE1802
 EAN | 9002827991807
 KOMPATIBILIS | PRO-LINE



DUPLA ALSÓ GÖRGŐ, RUGÓS
 CIKKSZÁM | BE1803
 EAN | 9002827918033
 KOMPATIBILIS | PRO-LINE



GÖRGŐ
 CIKKSZÁM | QS1019
 EAN | 9002827030605
 SZÍN | króm
 KOMPATIBILIS | N120U / N140U, N2290U, N6120U,
 N8080 / N9090 / N1080

QS1020
 9002827036003
 fekete
 G120B / G140B



GÖRGŐ
 CIKKSZÁM | QS1021
 EAN | 9002827039189
 SZÍN | króm
 KOMPATIBILIS | E80SC / E90SC,
 SC100 / SC120

QS1022
 9002827039196
 fekete
 SC100B / SC120B

FOLYÓKÁK ÉS PADLÓÖSSZEFOLYÓK



ZUHANYFOLYÓKA BURKOLHATÓ RÁCCSAL

CIKKSZÁM	DT60	DT70	DT80
EAN	9002827037413	9002827037420	9002827037437
MÉRET	60 x 7 x 6,7 cm	70 x 7 x 6,7 cm	80 x 7 x 6,7 cm
SZÍN	króm	króm	króm



ZUHANYFOLYÓKA

CIKKSZÁM	DTB60
EAN	9002827037444
MÉRET	60 x 7 x 6,7 cm
SZÍN	matt fekete



rozsdamentes acél folyókaágy



fedél szélesség: 70 mm



szennyvízelvezető cső: Ø 40 mm



teherbírás: 300 kg-ig



átfolyás: 30 liter/perc



beépítési magasság: 92-129 mm



állítható lábak



szűrőbetét



ANGLE padlóösszefolyó

CIKKSZÁM	SP140
EAN	9002827981402
MÉRET	19,4 x 19,4 x 8,8 cm
SZÍN	króm



rozsdamentes acél rács



átfolyás: 55 liter/perc



PADLÓÖSSZEFOLYÓ

CIKKSZÁM	DTZ15
EAN	9002827037451
MÉRET	15 x 15 x 7,8 cm
SZÍN	króm



átfolyás: 30 liter/perc



szennyvízelvezető cső: Ø 40 mm



beépítési magasság: 78 mm



szűrőbetét



ZUHANYTÁLCÁK

ÖNTÖTT MÁRVÁNY ZUHANYTÁLCÁK

Az öntött márvány zuhanytálcákat már évtizedek óta gyártják világszerte a legszigorúbb környezetvédelmi előírások figyelembevételével.

Az öntött műkö zúzalék a létező legjobb minőségű alapanyag, amiből önhordó kádak/tálcák készíthetők.

A termékek nagy méretek és különleges formák esetén is magas szilárdsággal bírnak, 300 kg-ig teherbíróak.

Az anyag átveszi a környezet hőmérsékletét, ezért szobahőmérsékleten kellemesen meleg.

A tálcák a 0,5 mm vastag GELCOAT felületi bevonatnak köszönhetően évek múltával sem veszítenek fényükből.



DITA íves öntött márvány zuhanytálca, R550

CIKKSZÁM	20000	20010	20020
EAN	9002827200008	9002827200107	9002827200206
MÉRET	80 x 80 x 3 cm	90 x 90 x 3 cm	100 x 100 x 3 cm
SZÍN	fehér	fehér	fehér



5 év garancia

A lábakat a csomag tartalmazza.

Előlap DITA tálcákhoz

CIKKSZÁM	21000	21010	21020
EAN	9002827210007	9002827210106	9002827210205
MÉRET	magasság: 10 cm	magasság: 10 cm	magasság: 10 cm



ANETA szögletes öntött márvány zuhanytálca

CIKKSZÁM	90000	90010	90050
EAN	9002827900014	9002827900013	9002827900519
MÉRET	80 x 80 x 2,5 cm	90 x 90 x 2,5 cm	100 x 100 x 2,5 cm
SZÍN	fehér	fehér	fehér



5 év garancia

A lábakat a csomag tartalmazza.

Előlap ANETA tálcákhoz

CIKKSZÁM	91000	91010	91050
EAN	9002827910013	9002827910105	9002827910501
MÉRET	magasság: 10 cm	magasság: 10 cm	magasság: 10 cm

A tálcák előlapja két részből áll!



90020 / 90030



90040

VIVA aszimmetrikus öntött márvány zuhanytálca

CIKKSZÁM	90020	90030	90040
EAN	9002827900212	9002827900311	9002827990046
MÉRET	80 x 120 x 2,5 cm	90 x 120 x 2,5 cm	90 x 140 x 2,5 cm
SZÍN	fehér	fehér	fehér



5 év garancia

A lábakat a csomag tartalmazza.

Előlap VIVA tálcákhoz

CIKKSZÁM	91020	91030
EAN	9002827910204	9002827910303
MÉRET	magasság: 10 cm	magasság: 10 cm

A tálcák előlapja két részből áll!

A BATHROOM TO WISH FOR

ÖNTÖTT MÁRVÁNY ZUHANYTÁLCÁK



KRETA aszimmetrikus öntött márvány zuhanytálca

CIKKSZÁM	50020	51020
EAN	9002827021313	9002827022082
MÉRET	80 x 120 x 3 cm	80 x 120 x 3 cm
SZÍN (természetes kőhatású felülettel)	antracit	fehér

A szifontakaró fémrácsot a csomag tartalmazza.



5 év garancia



KRETA szögletes öntött márvány zuhanytálca

CIKKSZÁM	50010	51010
EAN	9002827021306	9002827022075
MÉRET	90 x 90 x 3 cm	90 x 90 x 3 cm
SZÍN (természetes kőhatású felülettel)	antracit	fehér

A szifontakaró fémrácsot a csomag tartalmazza.



5 év garancia



KRETA zuhanytálca leeresztő

CIKKSZÁM	30719919
EAN	3375537198429
MÉRET	Ø 90 mm

A műszaki változtatások jogát fenntartjuk!

SMC ZUHANYTÁLCÁK

Az SMC egy üvegszálrostokkal anyagában erősített, lágú állagú poliészter lemez, mely a megfelelő formájú préslemezek közt magas hőmérsékleten és nyomáson nyeri el végleges formáját. A lágú nyersanyag kiváló formázást tesz lehetővé, az SMC zuhanytálcák felülete egyenletes és csillogó, sarokkiképzése esztétikus. A tálcák fokozottan ütésállóak, nem repednek, jó hőszigetelő képességűek. A tálcák akár 3 tonnáig teherbíróak: a hátoldali bordázat úgy erősíti a zuhanytálca szerkezetét, hogy közben annak súlyát csak kis mértékben növeli meg. Valamennyi termék vegyszerálló, könnyen tisztítható, anyagában színezett és UV-stabil.



JUPITER aszimmetrikus SMC zuhanytálca

CIKKSZÁM	SC1280S	SC1290S	SC1490S	SC1690S
EAN	9002827280833	9002827280840	9002827280857	9002827280864
MÉRET	80 x 120 x 3,5 cm	90 x 120 x 3,5 cm	90 x 140 x 3,5 cm	90 x 160 x 3,5 cm
LÁB	AF12	AF12	AF15	AF18
ELŐLAP	AP1280S	AP1290S	-	-
SZÍN	fehér	fehér	fehér	fehér
CIKKSZÁM	SC1776S	SC1780S	SC1890S	
EAN	9002827280871	900282745555	9002827045548	
MÉRET	76 x 170 x 3,5 cm	80 x 170 x 3,5 cm	90 x 180 x 3,5 cm	
LÁB	AF18	AF18	AF18	
ELŐLAP	-	-	-	
SZÍN	fehér	fehér	fehér	



könnyen tisztítható



5 év garancia



AMOR aszimmetrikus SMC zuhanytálca

CIKKSZÁM	SC1080S	SC1090S
EAN	9002827290832	9002827028787
MÉRET	80 x 100 x 3,5 cm	90 x 100 x 3,5 cm
LÁB	AF12	AF12
ELŐLAP	AP1080S	-
SZÍN	fehér	fehér



könnyen tisztítható



5 év garancia



HERA szögletes SMC zuhanytálca

CIKKSZÁM	SC8080S	SC9090S	SC1010S
EAN	9002827280802	9002827280819	9002827280826
MÉRET	80 x 80 x 3,5 cm	90 x 90 x 3,5 cm	100 x 100 x 3,5 cm
LÁB	AF9	AF9	AF12
ELŐLAP	AP8080S	AP9090S	-
SZÍN	fehér	fehér	fehér



könnyen tisztítható



5 év garancia

A BATHROOM TO WISH FOR

SMC ZUHANYTÁLCÁK ÉS TARTOZÉKOK



JUNO íves SMC zuhanytálca, R550

CIKKSZÁM	SC8080R	SC9090R	SC1010R
EAN	9002827280888	9002827280895	9002827280901
MÉRET	80 x 80 x 3,5 cm	90 x 90 x 3,5 cm	100 x 100 x 3,5 cm
LÁB	AF8	AF8	AF15
ELŐLAP	AP8080R	AP9090R	AP1010R
SZÍN	fehér	fehér	fehér



könnyen tisztítható



5 év garancia



Lábszett SMC tálcákhoz

CIKKSZÁM	AF8	AF9	AF12
EAN	9002827280970	9002827280987	9002827280994
LÁBAK	8 db	9 db	12 db
CIKKSZÁM	AF15	AF18	
EAN	9002827281892	9002827281816	
LÁBAK	15 db	18 db	



Előlapok szögletes SMC tálcákhoz

CIKKSZÁM	AP8080S	AP9090S	AP1080S
EAN	9002827280918	9002827280925	9002827282103
MÉRET	magasság: 10 cm	magasság: 10 cm	magasság: 10 cm
CIKKSZÁM	AP1280S	AP1290S	
EAN	9002827280932	9002827280949	
MÉRET	magasság: 10 cm	magasság: 10 cm	

A szögletes tálcák előlapja két részből áll!
Az előlap rögzítőket a lábszett tartalmazza.
Kérjük, hogy az előlappal együtt lábszettet is rendeljen!

Előlapok íves SMC tálcákhoz

CIKKSZÁM	AP8080R	AP9090R	AP1010R
EAN	9002827280956	9002827280963	9002827022396
MÉRET	magasság: 10 cm	magasság: 10 cm	magasság: 10 cm

Az előlap rögzítőket a lábszett tartalmazza.
Kérjük, hogy az előlappal együtt lábszettet is rendeljen!

AKRIL ZUHANYTÁLCÁK

A Sanoacryl zuhanytálcák a megfelelő használat és ápolás mellett minőségüket megőrzik akár egy életen át. A könnyű, mégis masszív termék érintése kellemes, nem hideg a felülete, ráadásul a kisebb felületi sérülések könnyen javíthatók. Ellenáll a magas hőmérsékletnek, az UV fénynek, de még a fürdőszobában előforduló kémiai szereknek is.

SANOACRYL
by SANOTECHNIK



VENUS szögletes akril zuhanytálca

CIKKSZÁM	G80	G90
EAN	9002827040581	9002827040598
MÉRET	80 x 80 x 5 cm	90 x 90 x 5 cm



ZEUS íves akril zuhanytálca, R550

CIKKSZÁM	GR80	GR90
EAN	9002827805814	9002827905903
MÉRET	80 x 80 x 5 cm	90 x 90 x 5 cm



ZUHANYTÁLCA LÁB

CIKKSZÁM	50001
EAN	4027952021569



könnyen tisztítható



antibakteriális



újrahasznosítható



30 év garancia
a szín- és fényállóságra



EU gyártmány





A BATHROOM TO WISH FOR AKRIL ZUHANYTÁLCÁK



BORA szögletes akril zuhanytálca

CIKKSZÁM	GS80	GS90
EAN	9002827809904	9002827909901
MÉRET	80 x 80 x 14 cm	90 x 90 x 14 cm

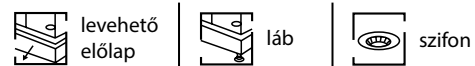

BORA szögletes akril zuhanytálca

CIKKSZÁM	B80	B90
EAN	9002827026097	9002827026103
MÉRET	80 x 80 x 12 cm	90 x 90 x 12 cm



BORA íves akril zuhanytálca, R550

CIKKSZÁM	GRS80	GRS90
EAN	9002827898984	9002827990909
MÉRET	80 x 80 x 14 cm	90 x 90 x 14 cm

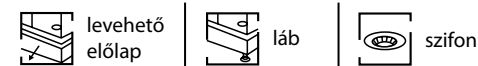

BORA íves akril zuhanytálca, R550

CIKKSZÁM	BR80	BR90
EAN	9002827026127	9002827026110
MÉRET	80 x 80 x 12 cm	90 x 90 x 12 cm

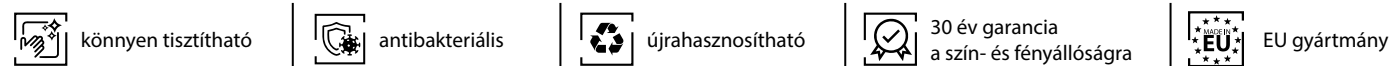
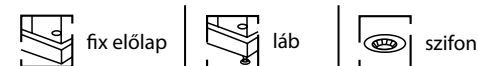

ABS ZUHANYTÁLCÁK



CERES szögletes zuhanytálca

CIKKSZÁM	P18	P19
EAN	9002827810009	9002827190002
MÉRET	81 x 81 x 15 cm	91 x 91 x 15 cm



levegőelvezető elölappal



láb



szifon



PAN szögletes zuhanytálca

CIKKSZÁM	TT80W	TT90W
EAN	9002827110802	9002827110901
MÉRET	80 x 80 x 12,5 cm	90 x 90 x 12,5 cm



fix elölappal



láb



szifon



MERKUR aszimmetrikus zuhanytálca

CIKKSZÁM	P108
EAN	9002827108052
MÉRET	80 x 100 x 12,5 cm



fix elölappal



láb



szifon



VESTA íves zuhanytálca, R550

CIKKSZÁM	P28w	P29w
EAN	9002827280000	9002728290009
MÉRET	80 x 80 x 15 cm	90 x 90 x 15 cm



levegőelvezető elölappal



láb



szifon



PALLAS íves zuhanytálca, R550

CIKKSZÁM	T80W	T90W
EAN	9002827800000	9002827900007
MÉRET	80 x 80 x 12,5 cm	90 x 90 x 12,5 cm



fix elölappal



láb



szifon



fix elölappal



láb



szifon

A BATHROOM TO WISH FOR

ZUHANYTÁLCA LEERESZTŐK



CIKKSZÁM	TE2001	TE2002
EAN	9002827200268	9002827200213
MÉRET	Ø 60 mm	Ø 90 mm

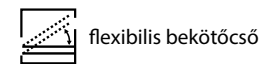

CIKKSZÁM	TE3003
EAN	9002827037796
MÉRET	Ø 90 mm

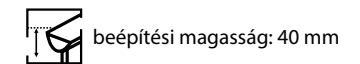

CIKKSZÁM	11428	00097
EAN	9002827114282	9002827000974
MÉRET	Ø 60 mm	Ø 90 mm

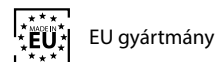
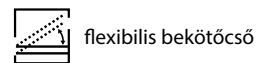

CIKKSZÁM	11427
EAN	9002827114275
MÉRET	Ø 50 mm

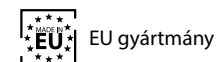

CIKKSZÁM	00067
EAN	9002827000677
MÉRET	Ø 50 mm

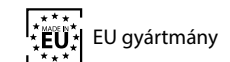
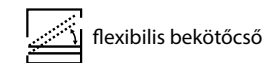



ZUHANYTARTOZÉKOK

ZUHANYPANELEK



MALAGA
 CIKKSZÁM | DG9043
 EAN | 9002827037536
 MÉRET | 122 x 30 x 22,7 cm
 SZÍN | fehér



IBIZA
 CIKKSZÁM | DG9040
 EAN | 9002827037505
 MÉRET | 135,7 x 37,5 x 52 cm
 SZÍN | ezüst



IBIZA
 CIKKSZÁM | DG9041
 EAN | 9002827037512
 MÉRET | 135,7 x 37,5 x 52 cm
 SZÍN | fehér



IBIZA
 CIKKSZÁM | DG9042
 EAN | 9002827037529
 MÉRET | 135,7 x 37,5 x 52 cm
 SZÍN | fekete

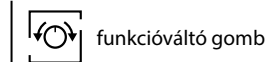
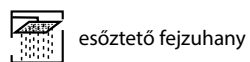
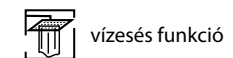
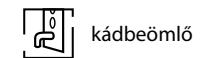
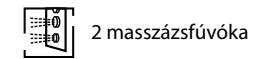
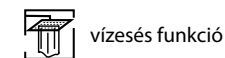
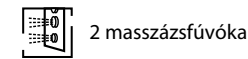
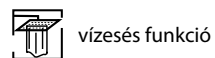
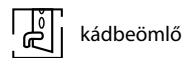
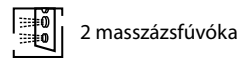

ZUHANYPANELEK



VALENCIA

CIKKSZÁM	DG8041	DG8042
EAN	9002827680411	9002827680428
MÉRET	140 x 22 cm	140 x 22 cm
SZÍN	fehér üveg	fekete üveg

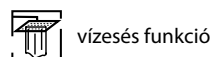
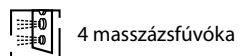

CASTELLO

CIKKSZÁM	DG8034
EAN	9002827680343
MÉRET	140 x 22 cm
SZÍN	mintás üveg

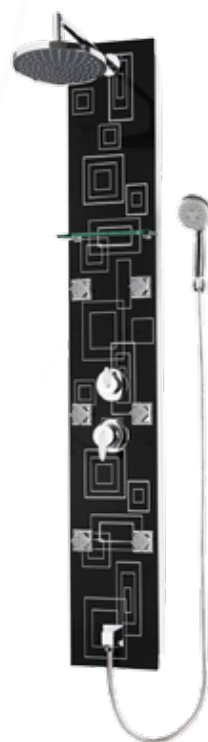
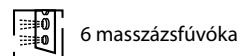

LYON

CIKKSZÁM	DG8030
EAN	9002827680305
MÉRET	140 x 22 cm
SZÍN	mintás üveg

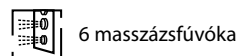

MADRID

CIKKSZÁM	DG8037
EAN	9002827680374
MÉRET	140 x 22 cm
SZÍN	mintás üveg

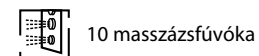

esőztető fejuhany



kézi zuhany



gégecső



keverő csaptelep



funkcióváltó gomb



üveg piperepolc



A BATHROOM TO WISH FOR

ZUHANYPANELEK



VERONA
CIKKSZÁM | DG8032
EAN | 9002827680329
MÉRET | 140 x 22 cm
SZÍN | mintás üveg

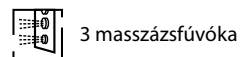

3 masszázsfúvóka



LUXOR
CIKKSZÁM | DG8036
EAN | 9002827680367
MÉRET | 140 x 22 cm
SZÍN | mintás üveg

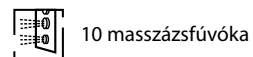

10 masszázsfúvóka



ATOL
CIKKSZÁM | D9036
EAN | 9002827090364
MÉRET | 135 x 23 cm
SZÍN | alumínium hatású

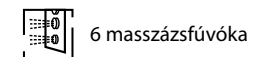

6 masszázsfúvóka



PALMA
CIKKSZÁM | 7015F
EAN | 9002827701505
MÉRET | 105 x 26 cm
SZÍN | alumínium hatású

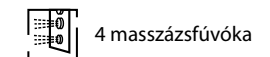

4 masszázsfúvóka



tükör

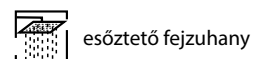

esőztető fezzuhany

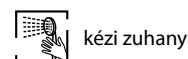

kézi zuhany



gégecső

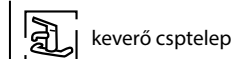

keverő csptelep



funkcióváltó gomb

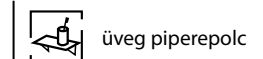

üveg piperepolc

A műszaki változtatások jogát fenntartjuk!

ZUHANY CSAPTELEPEK



SANOSOHO falsík alá építhető csaptelep, kétfunkciós

CIKKSZÁM | 729-9
EAN | 9002827046910
SZÍN | matt fekete



SANOOPUS falsík alá építhető csaptelep, kétfunkciós

CIKKSZÁM | 809-9
EAN | 9002827037703
SZÍN | króm



SANOPOLO falsík alá építhető csaptelep, kétfunkciós

CIKKSZÁM | 712-9
EAN | 9002827037642
SZÍN | króm



SANOTREND zuhany csaptelep

CIKKSZÁM | 88004
EAN | 9002728880040
SZÍN | króm



SANOSOHO zuhany csaptelep

CIKKSZÁM | 729-4
EAN | 9002827028817
SZÍN | matt fekete



SANOOPUS zuhany csaptelep

CIKKSZÁM | 809-4
EAN | 9002827037666
SZÍN | króm



SANOPOLO zuhany csaptelep

CIKKSZÁM | 712-4
EAN | 9002827037628
SZÍN | króm



SANOCOMO zuhany csaptelep

CIKKSZÁM | 200-4
EAN | 9002827020040
SZÍN | króm



A BATHROOM TO WISH FOR

ZUHANYRENDSZEREK



CIKKSZÁM AS701
EAN 9002827037550
MÉRET 86-121 x 28 x 55 cm
SZÍN fehér

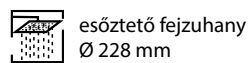

esőztető fejuhany
Ø 228 mm

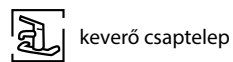

keverő csaptelep



CIKKSZÁM AS702
EAN 9002827037550
MÉRET 86-121 x 28 x 55 cm
SZÍN fekete

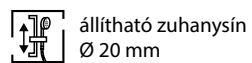

állítható zuhany sín
Ø 20 mm



funkcióváltó

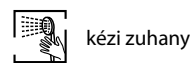

kézi zuhany

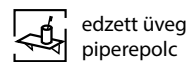

edzett üveg
piperepolc

CIKKSZÁM AS703
EAN 9002827037567
MÉRET 86-121 x 28 x 55 cm
SZÍN fehér

CIKKSZÁM AS704
EAN 9002827037574
MÉRET 86-121 x 28 x 55 cm
SZÍN fekete

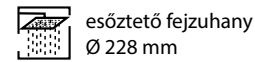

esőztető fejuhany
Ø 228 mm

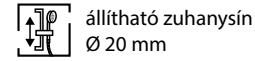

állítható zuhany sín
Ø 20 mm



kézi zuhany



gégecső
150 cm

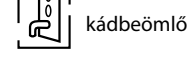

kádbeömlő

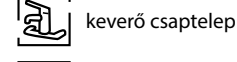

keverő csaptelep

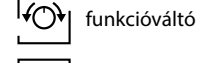

funkcióváltó

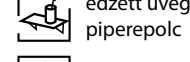

edzett üveg
piperepolc

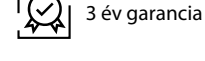

3 év garancia



SÍNES ZUHANYSZETTEK



CIKKSZÁM | AS655
EAN | 9002827176556
SZÍN | króm

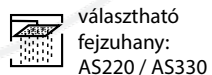

válaztható
fejzuhany:
AS220 / AS330



állítható zuhany sín:
77-140 cm



5 funkciós
kézi zuhany



termosztátos
csapterlep



gégecső



Esőztető fejzuhany
CIKKSZÁM | AS220
EAN | 9002827172206
MÉRET | Ø 23,8 cm



Zuhanykar
CIKKSZÁM | AS440
EAN | 9002827025571
MÉRET | 40 cm



Esőztető fejzuhany
CIKKSZÁM | AS330
EAN | 9002827173302
MÉRET | 20 x 20 cm



Zuhanykar
CIKKSZÁM | AS550
EAN | 9002827025588
MÉRET | 40 cm

CIKKSZÁM | AB100
EAN | 9002827039295
SZÍN | matt fekete

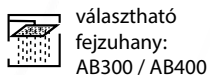

válaztható
fejzuhany:
AB300 / AB400



állítható
felfogató



1 funkciós
kézi zuhany



termosztátos
csapterlep



gégecső



Esőztető fejzuhany
CIKKSZÁM | AB300
EAN | 9002827039318
MÉRET | Ø 23,8 cm



Esőztető fejzuhany
CIKKSZÁM | AB400
EAN | 9002827039325
MÉRET | 20 x 20 cm



A BATHROOM TO WISH FOR

SÍNES ZUHANYSZETTEK



CIKKSZÁM | AS410
EAN | 9002827994105
SZÍN | króm



esőztető fejuhany

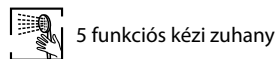

5 funkciós kézi zuhany



gégecső

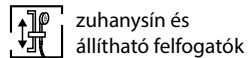

zuhansín és állítható felfogatók

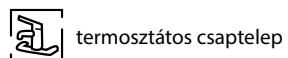

termosztátos csaptelep

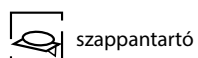

szappantartó



CIKKSZÁM | AS420
EAN | 9002827144203
SZÍN | króm

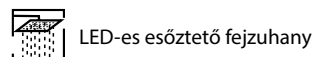

LED-es esőztető fejuhany



8 funkciós kézi zuhany

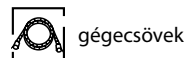

gégecső

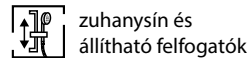

zuhansín és állítható felfogatók

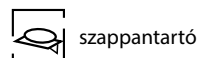

szappantartó



CIKKSZÁM | AS044
EAN | 9002827004415
SZÍN | króm



esőztető fejuhany



1 funkciós kézi zuhany

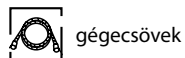

gégecső

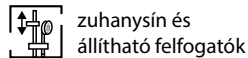

zuhansín és állítható felfogatók



CIKKSZÁM | AS1030
EAN | 9002728296025
SZÍN | króm



esőztető fejuhany

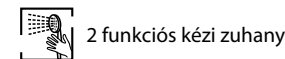

2 funkciós kézi zuhany

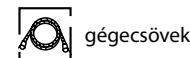

gégecső

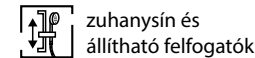

zuhansín és állítható felfogatók

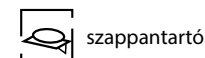

szappantartó



CIKKSZÁM | AS454
EAN | 9002827454005
SZÍN | króm



esőztető fejuhany

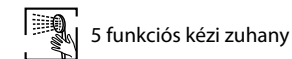

5 funkciós kézi zuhany

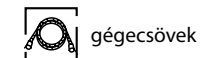

gégecső

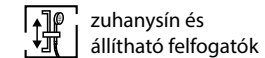

zuhansín és állítható felfogatók



szappantartó



CIKKSZÁM | AB050
EAN | 9002827039301
SZÍN | matt fekete



esőztető fejuhany

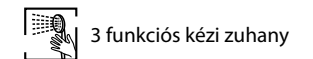

3 funkciós kézi zuhany

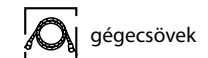

gégecső

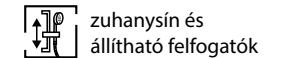

zuhansín és állítható felfogatók

SÍNES ZUHANYSZETTEK



CIKKSZÁM | AS232
EAN | 9002827232009
SZÍN | króm

-  5 funkciós zuhanyfej
-  zuhany sín
-  gégecső
-  szappantartó



CIKKSZÁM | AS898
EAN | 9002827898007
SZÍN | króm

-  5 funkciós zuhanyfej
-  zuhany sín
-  gégecső
-  szappantartó



CIKKSZÁM | AS1092*
EAN | 9002728296032
SZÍN | króm

**kifutó termék*

-  2 funkciós zuhanyfej
-  zuhany sín
-  flexibilis gégecső
-  állítható felfogatók



CIKKSZÁM | AS787
EAN | 9002827787004
SZÍN | króm

-  1 funkciós zuhanyfej
-  zuhany sín
-  gégecső



CIKKSZÁM | AS620
EAN | 9002827028503
SZÍN | matt fekete

-  5 funkciós zuhanyfej
-  zuhany sín
-  gégecső



A BATHROOM TO WISH FOR

ZUHANYSZETTEK



CIKKSZÁM | SD4000
EAN | 9002827011406
SZÍN | króm

-  5 funkciós zuhanyfej
-  fali tartó
-  gégecső



ifutó termék

CIKKSZÁM | AS406
EAN | 9002827204068
SZÍN | króm

-  5 funkciós zuhanyfej
-  fali tartó
-  gégecső



CIKKSZÁM | AS405
EAN | 9002827994051
SZÍN | króm

-  1 funkciós zuhanyfej
-  fali tartó
-  gégecső



CIKKSZÁM | FL220B
EAN | 9002827220006
SZÍN | króm

-  8 funkciós zuhanyfej
-  gégecső

ZUHANYFEJEK



CIKKSZÁM | 16601
EAN | 9002827166014
SZÍN | króm

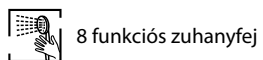

8 funkciós zuhanyfej



CIKKSZÁM | 12201
EAN | 9002827122010
SZÍN | króm



5 funkciós zuhanyfej



CIKKSZÁM | 14401
EAN | 9002827144012
SZÍN | króm



5 funkciós zuhanyfej



CIKKSZÁM | 15501
EAN | 9002827155018
SZÍN | króm



5 funkciós zuhanyfej



CIKKSZÁM | 12020
EAN | 9002827120207
SZÍN | króm



5 funkciós zuhanyfej



CIKKSZÁM | AS402K
EAN | 9002827994020
SZÍN | króm



5 funkciós zuhanyfej



CIKKSZÁM | 17701*
EAN | 9002827177010
SZÍN | króm



5 funkciós zuhanyfej

*kifutó termék



CIKKSZÁM | AS403K
EAN | 9002827994037
SZÍN | króm



5 funkciós zuhanyfej



A BATHROOM TO WISH FOR

ZUHANYFEJEK



CIKKSZÁM AS1920
EAN 9002827041717
SZÍN króm



3 funkciós
LED-es
zuhanyfej



digitális
hőmérséklet
kijelző



funkcióváltó
gomb



CIKKSZÁM AS5051*
EAN 9002827177027
SZÍN króm



5 funkciós zuhanyfej

**kifutó termék*



CIKKSZÁM AS400K
EAN 9002827994006
SZÍN króm



3 funkciós zuhanyfej



funkcióváltó gomb



CIKKSZÁM AS2048
EAN 9002827177034
SZÍN króm



3 funkciós zuhanyfej



vízésés funkció



CIKKSZÁM AS404
EAN 9002827994044
SZÍN króm



3 funkciós zuhanyfej



CIKKSZÁM AS2090
EAN 9002827177041
SZÍN fekete



3 funkciós zuhanyfej



CIKKSZÁM AS401K
EAN 9002827994013
SZÍN króm



1 funkciós zuhanyfej



CIKKSZÁM 19901
EAN 9002827199012
SZÍN króm



1 funkciós zuhanyfej

GÉGECSÖVEK



MŰANYAG GÉGECSŐ

CIKKSZÁM	06030	06060
EAN	9002728603052	9002728060602
MÉRET	150 cm	200 cm
SZÍN	fekete / ezüst	fekete / ezüst



FÉM GÉGECSŐ

CIKKSZÁM	108-2	110-3
EAN	9002728108205	9002728011031
MÉRET	150 cm	200 cm
SZÍN	króm	króm



FÉM GÉGECSŐ

CIKKSZÁM	112-4
EAN	9002827111243
MÉRET	150 - 200 cm
SZÍN	króm



FÉM GÉGECSŐ

CIKKSZÁM	114-5
EAN	9002827028497
MÉRET	150 cm
SZÍN	fekete



MŰANYAG GÉGECSŐ

CIKKSZÁM	06020	06040
EAN	9002827160203	9002827160401
MÉRET	150 cm	200 cm
SZÍN	ezüst	ezüst



flexibilis



ÁLTALÁNOS SZÁLLÍTÁSI ÉS SZERZŐDÉSI FELTÉTELEK

I. Általános feltételek:

- (1) A lentiekben részletezett szállítási és üzleti feltételek a Sanotechnik minden szerződéses partnerével kötött ügyletére, szolgáltatására és szállítására érvényesek, hacsak ezekkel kapcsolatban más írásos megállapodás nem születik.
- (2) Szerződéses partnereink általános szerződési feltételei ránk nézve csak akkor kötelező érvényűek, ha ezeket írásban elismerjük.

II. Ajánlatok:

- (1) Írásos ajánlataink – egyéb kikötés hiányában – az ajánlattételt követő két hétig érvényesek. Az ajánlattételt időpontjának az ajánlaton szereplő dátum tekintendő.
- (2) Az ajánlatban szereplő fényképek, ábrák, költségkalkulációk, stb. csak akkor kötelező érvényűek, ha ezek kötelező jellegét írásban is elismertük.
- (3) Az általunk rendelkezésre bocsátott minták eltérhetnek a tényleges kivittől!
- (4) A cégünkhez beérkező megrendelések csak azok írásos visszaigazolásával, illetve az áru kiszállításával válnak ránk nézve kötelező érvényűvé.

III: Nyilatkozatok:

Munkatársaink szóbeli nyilatkozatai vagy ígéretei ezek írásos megerősítéséig nem kötelező érvényűek.

IV. Szállítás:

- (1) A szállítási határidők illetve időpontok csak abban az esetben kötelező érvényűek, ha ezekről írásos megállapodás születik. Az így megállapodott szállítási határidő az ajánlat írásos elfogadásával, azonban semmi esetben sem az esedékes előlegfizetés vagy teljes kifizetés előtt kezdődik.
- (2) Amennyiben a szállítást az írásban meghatározott határidőn belül nem teljesítjük és az utólagos, méltányosan megszabott határidőt sem tartjuk be, úgy szerződéses partnerünk jogosult a szerződéstől való visszalépésre.
A szállítás elmaradása vagy a késedelmes szállítás miatt kártérítési igények csak súlyos gondatlanság fennállása esetén érvényesíthetők. Ilyen magatartás esetén a bizonyítási kötelezettség a szerződéses partnert terheli.
- (3) Amennyiben a szállítási határidő betartása rajtunk kívülálló okok (vis maior), pl. természeti katasztrófa, háború, sztrájk, stb. miatt nem teljesíthető, úgy a szállítási határidő megfelelő mértékben meghosszabbodik. Amennyiben az akadályozó körülmény 4 hétnél tovább fennáll, úgy a szerződő fél visszalépésre jogosult.

V. Árak, kiszállítás, szállítási sérülések, kárveszély viselése:

- (1) Egyéb kikötés hiányában valamennyi, általunk megadott ár nettó árként értendő, EX WORKS paritással. A kiszállítási költség teljes egészében a szerződéses partnert terheli, különös tekintettel a csomagolás, a szállítás, valamint a szállítás biztosításának költségeire. Az árak és esetleges járulékos költségek a mindenkor érvényes árlista alapján kerülnek felszámításra.
- (2) Az áru feladásakor a felelősség átszáll a szerződéses partnerre. Amennyiben a kiszállítást saját szállítóeszközünkkel végezzük, a felelősség a szerződéses partnerre száll, amint az áru elhagyja a raktárunkat. Amennyiben az áru kiszállításra és/vagy elvitelre kész és a kiszállítás vagy elvitel a szerződéses partnernek felróható okok miatt késik, úgy a felelősség a kiszállítási, illetve elviteli készletről szóló értesítés kézhezvételekor a szerződéses partnerre száll át.
- (3) A szerződéses partner nevében és költségére jogosultak vagyunk az áruszállításra biztosítást kötni, kötelezettség azonban ezzel kapcsolatban ránk nézve nem áll fenn.

VI. Reklamációk és kifogások:

- (1) A látható minőségi kifogásokat, szállítási hiányosságokat és a nem megfelelő szállításból adódó reklamációkat haladéktalanul, legkésőbb az áru átvételét követő 3. munkanapon írásban kérjük közölni. Ennek megtörténtét a szerződéses partnernek kell bizonyítania.
- (2) Az egyéb hiányosságokat azok felfedezése után haladéktalanul írásban kérjük jelezni.
- (3) A hiányosságok nem megfelelő időben történő bejelentése esetén szállítmányunk hiánytalanul átvettek tekintendő.

VII. Szavatosság/kártérítés:

- (1) A vásárlás tárgyát képező termék tulajdonságai csak akkor tekinthetők szavatoltak, ha erről korábban írásos megállapodás született.
- (2) Szavatosság alá eső hiányosságnak csak az tekinthető, amely az átadás időpontjában fennáll. Amennyiben nem fogyasztói vásárlás áll fenn, úgy a szerződéses partnernek kötelessége bizonyítani, hogy a hiányosság már az átadás időpontjában is fennállt.
- (3) Szavatosság alá eső hiányosság estén fenntartjuk a jogot a hiányosság méltányos határidőn belül történő megszüntetésére, esetleg a termék cseréjére. Ezen idő alatt az átalakítással vagy árengedménnyel kapcsolatos igények kizártak!
- (4) Visszaru esetén, amennyiben a küldeményhez nem mellékelnek számla- vagy szállítólevél másolatot és a hiba pontos leírását, annak pótlásáig jogosultak vagyunk a szavatossági vagy egyéb kártérítési igényt elutasítani. Amennyiben a hiba felülvizsgálata azt eredményezi, hogy szavatossági eset nem áll fenn, úgy a felülvizgálat és a javítás költségeit a mindenkor érvényes szervizdíjak szerint kiszámlázzuk szerződéses partnerünknek.
- (5) Kötelező érvényű törvényi rendelkezések vagy az erre vonatkozó előzetes megállapodások hiányában a velünk szemben támasztott kártérítési igények kizártak, hacsak a szándékosság nem bizonyítható.
- (6) A jótállási körbe tartozó hiányosságok, vagy bármiféle kártérítési igény érvényesítésének határideje a termék leszállításától számított hat hónap, hacsak fogyasztói vásárlás nem áll fenn.
- (7) A hibás, gondatlan, vagy szakszerűtlen szállításból, szerelésből vagy kezelésből adódó hibákra és sérülésekre, a mindenkor szerelési és kezelési előírások figyelmen kívül hagyásából eredő vagy természetes elhasználódásra visszavezethető hiányosságokra a szavatosság nem vonatkozik.

VIII. Fizetés:

- (1) A fizetéseknek a mindenkor számlán megadott fizetési feltételeknek megfelelően kell történnie.
- (2) Fizetési késedelem esetén 10% éves késedelmi kamat kerül felszámításra. További kártérítési igények érvényesítésének jogát fenntartjuk. A fizetési felszólítások költsége a szerződéses partnert terheli.
- (3) Az átutalásos fizetés csak akkor tekinthető teljesítettnek, ha a számla összege bankszámlánkra beérkezett.
- (4) Beszámítások és visszatartások kizárólag fogyasztói vásárlások esetén engedélyezettek, a mindenkor érvényes fogyasztóvédelmi törvényben megfogalmazott feltételeknek megfelelően.

IX. Tulajdonjog fenntartása:

Minden áruszállítmány a vételár esetleges kamatokkal együtt való teljes kifizetéséig korlátozás nélkül tulajdonunkban marad. Áruink addig nem idegeníthetők el, nem zálogosíthatóak el és biztosítékként sem használhatóak. Szerződéses partnereink felelnek minden olyan hátrányért, amely minket a tulajdonjog fenntartásának érvényesítése során ér.

X. A szállítókkal való szerződéses viszony:

A cégünkkel szembeni követelések bírósági úton történő érvényesítésének a szállítást követő 12 hónapon belül meg kell történnie.

XI. Ipari szabadalmak:

- (1) Nem vállalunk felelősséget azért, hogy az általunk szállított termékek nem sértik harmadik fél ipari mintaoltalmi jogát. A szerződéses partner köteles minket haladéktalanul tájékoztatni, ha ilyen jogsértésekről értesül.
- (2) Amennyiben termékünk a szerződéses partnerünk terveit vagy utasításait készítjük, akkor szerződéses partnerünknek minden olyan követeléstől mentesítenie és óvnia kell minket, melyet velünk szemben harmadik fél oltalmi jogainak megsértése miatt indítanak.

XII. Export és importengedély:

- (1) Az általunk szállított termékek és know-how rendeltetése, hogy a szerződéses partnerrel megállapodott szállítási országban kerüljön felhasználásra. A szerződéses termékek ismételt kiléptetése – egyenként, vagy rendszerezett formában – a szerződéses partner számára engedélyköteles lehet, és arra Magyarország és a mindenkor szállítási ország külgazdasági előírásai vonatkoznak. A szerződéses partnernek ezekről az előírásokról saját magának kell információt beszereznie. Függetlenül attól, hogy a szerződéses partner a szállított áru végleges rendeltetési helyét megadja-e, saját felelőssége, hogy ilyen termékek exportálása előtt az illetékes (külgazdasági) hatóságoktól az adott esetben szükséges engedélyeket beszerezze.
- (2) A szerződésben szereplő termékeknek a szerződéses partner által a tudunkkal vagy anélkül harmadik fél részére történő továbbadása esetén a szerződéses partner köteles ezzel egyidejűleg az exportengedélyeket is átadni. Velünk szemben a szerződéses partner felel ezen feltétel szabályszerű betartásáért.

XIII. Igények átruházása

A szerződéses partner nem jogosult a velünk kötött szerződésből fakadó igények harmadik fél részére történő átruházására.

XIV. Adatvédelem

A szerződéses partner egyetért abban, hogy az üzleti kapcsolatunk során számunkra ismertté váló céges és személyzeti vonatkozású adatait elektronikus adatfeldolgozó rendszerünkben tároljuk és automatikusan feldolgozzuk.

XV. Egyéb

- (1) A teljesítés helyszínéért a felek a cégünk székhelyében állapodnak meg.
- (2) Vállalkozókkal kötött szerződés esetén szakmailag illetékes bíróságként a Pesti Központi Kerületi Bíróságot, illetve a Fővárosi Bíróságot állapítjuk meg. Egy fogyasztóval szembeni bármiféle panaszt a fogyasztó lakhelye / a felhasználás helye szerinti illetékes bírósághoz kell benyújtani.
- (3) A fentiekben nem szabályozott kérdésekben a Ptk. és az egyéb vonatkozó jogszabályok rendelkezései az irányadók.
- (4) Amennyiben a mindenkor érvényes fogyasztóvédelmi törvény egy konkrét szerződéses üzletre vonatkozóan kerül alkalmazásra, akkor az általános szerződési feltételek a fogyasztóvédelmi törvény korlátozásai mellett érvényesek.

SANOTECHNIK HUNGÁRIA KFT.

Nagytétényi út 112.
H-1222 Budapest
T: +361 / 424 06 70
F: +361 / 424 06 79
E: info@sanotechnik.hu



2022/01

A műszaki változtatások jogát fenntartjuk. A képek és ábrák eltérhetnek a tényleges kivitteltől. Minden méret tájékoztató jellegű. Az esetleges nyomdahibákért felelősséget nem vállalunk. Színeltérések előfordulhatnak. Szállítás dekoráció nélkül. Külön megállapodás hiányában kizárólag a SANOTECHNIK Hungária Kft. általános szállítási és szerződési feltételei érvényesek. SZÁLLÍTÁSI HATÁRIDŐ: VISSZAIGAZOLÁS ALAPJÁN!

**SANOTECHNIK
HANDELSGESELLSCHAFT M.B.H.**

Industriestaße 5
A-2752 Wöllersdorf
T: +43 / 2622 421 93 0
F: +43 / 2622 421 93 6
E: office@sanotechnik.at

SANOTECHNIK D.O.O.

Stritarjeva ulica 24
SI-2000 Maribor
T: +386 / 2 42 13 350
F: +386 / 2 42 13 358
E: info@sanotechnik.si

**SC SANOTECHNIK COM
RUMANIEN S.R.L.**

Tancabesti, DN 1, KM 26,5
Com. Snagov, jud. Ilfov
T: +40 / 21 350 13 43
F: +40 / 21 350 13 44
E: office@sanotechnik.ro

SANOTECHNIK BULGARIA FOOD

3 Georgi Benev street
BG-4000 Plovdiv
T: +359 32 961101
F: +369 32 961102
E: office@sanotechnik.bg

